



DIGITAL PHOTO FRAME
Realiview 10"
APF1000 Wi-Fi

EN User Manual
FR Manuel d'utilisation
DE Benutzerhandbuch
ES Manual de usuario
IT Manuale d'uso

EN Download the full user manual on; **FR** Téléchargez le manuel d'utilisation complet sur; **DE** Laden Sie das vollständige Benutzerhandbuch herunter; **ES** Descargue el manual de usuario completo en; **IT** Scarica il manuale utente completo su; **PT** Baixe o manual do usuário completo em; **NL** Download de volledige gebruikershandleiding op; **PL** Pobierz pełną instrukcję obsługi na; **CS-CZ** Stáhněte si kompletní uživatelskou příručku na; **HG** Töltse le a teljes felhasználói kézikönyvet a webhelyről; **RU** Загрузите полное руководство пользователя на; **FI** Lataa koko käyttöopas osoitteesta; **DA** Download den fulde brugermanual på; **SV** Ladda ner hela användarmanualen på;
<https://www.support.agfaphoto-gtc.com/>



Precaution and maintenance



The exclamation point within the triangle alerts the user to important instructions accompanying the product.



The lightning flash with arrowhead symbol within the triangle warns of “dangerous voltage” inside the unit.

- For indoor use only. This device must not be exposed to heavy dust, humidity, or moisture.
- Do not use the device outdoors, in direct sunlight, or near a heat source.
- Do not, under any circumstances, attempt to disassemble or repair this device yourself. There are no user-serviceable parts inside. Repairs may only be carried out by qualified personnel.
- To avoid the risk of electric shock, never open the housing of the digital frame.
- Do not touch the internal components after the device has been dropped or damaged.
- Do not block the ventilation holes on the back of the digital frame, as this may cause overheating.
- Unplug the device if it is not functioning properly or will not be used for a long period.
- Always power off the unit before inserting or removing a memory card or USB device.
- Use only the supplied AC adapter or a compatible safety-certified replacement with the same electrical specifications.
- Clean only with a soft, dry, non-abrasive cloth. Do not use alcohol, gasoline, solvents, or any other chemical cleaners.
- Do not operate the device with wet hands.
- Do not pull on the power cord to unplug the device.
- Do not use the device on unstable or slanted surfaces.
- Keep out of reach of children to prevent injury or accidental damage.
- Unplug the device immediately if you notice any unusual smell, smoke, or sounds during use.

Realiview 10" APF1000 Wi-Fi

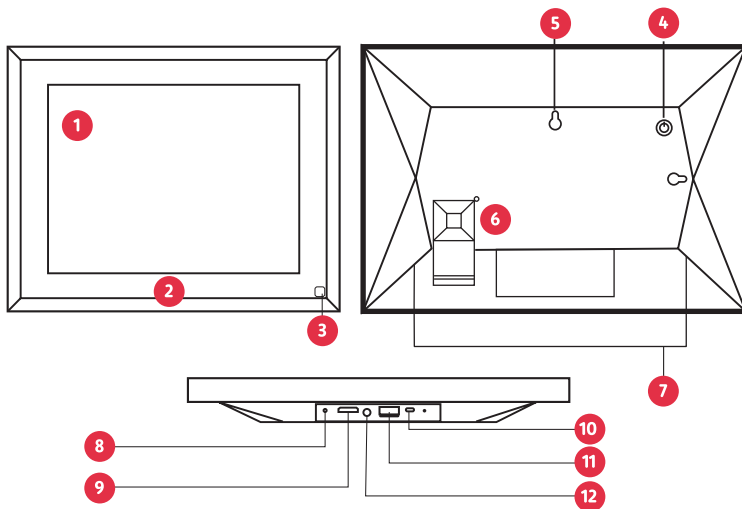

- 1** Touch Screen
- 2** Frame
- 3** Motion Sensor
- 4** Power Button
- 5** Wall Mount Hole
- 6** Bracket

- 7** Speaker
- 8** DC IN
- 9** Memory Card Slot
- 10** USB Type C
- 11** USB
- 12** DC IN

Getting started

Congratulations on your brand new Frameo photo frame!

If you are new to using Frameo then start by following the Frameo quick setup or follow the on-screen guide when powering it on for the first time. Once you have set up your Frameo frame, you can start connecting it to your friends and family.

Frameo app

To send photos to your frame, use the Frameo app for iOS or Android.

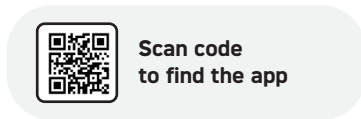
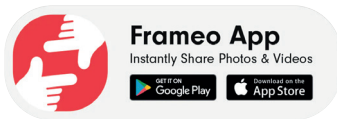

Video tutorials

Check out our "Frameo Tutorials" playlist on YouTube with informative videos where we guide you on how to get started using Frameo. Scan the code to the right or use the link to find the playlist.

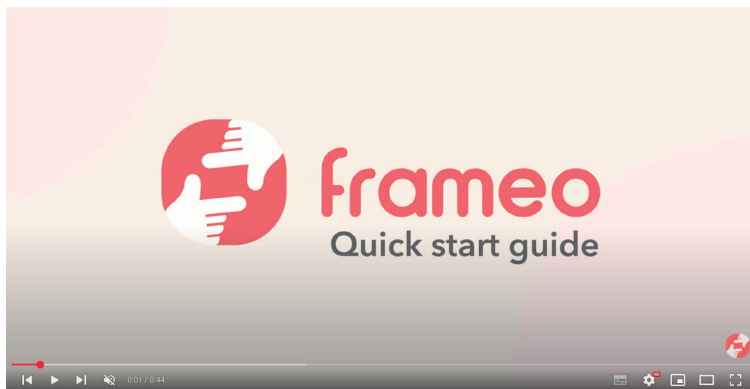

Frameo quick setup

When starting your frame for the first time, you will need to set up the frame.

- Select a language. This will be the language used on the Frameo.
- Connect your frame to the internet by connecting it to Wi-Fi.
- Verify or correct the date and time.
- Frameo may ask you to update to the latest version. It is recommended to update your frame before continuing if asked to.
- Enter your name, and the location where you have placed your frame, e.g. "John Doe" and "Living room", "Kitchen" or "Office". Finally, set the timezone if not already correct.

Start using Frameo

The next step is to connect Frameo with your friends and family by providing them with a code from your frame.

If you want to be able to send photos to the frame yourself, start by downloading the app for iOS or Android on App Store or Google Play. Then use the code to connect your frame and app as described below.

Connecting a new friend

Make sure that your friend has downloaded and installed the Frameo app.

Click the add friend icon on your frame . A dialog will appear showing a connection code, which is valid for 12 hours.

Now share this code in whatever fashion you prefer e.g. SMS, E-Mail, IM, phone call, to your friend.

Once your friends have added the code in their Frameo app, they will automatically appear on your frame and be able to send you photos.

Read chapter Change options for a friend to allow connected friends to retrieve and share the connection code via the smartphone app. If a connected friend is subscribed to Frameo+ you can also allow them to view/and or manage the contents of the frame, or perform a safety backup of your media and settings, from this menu.

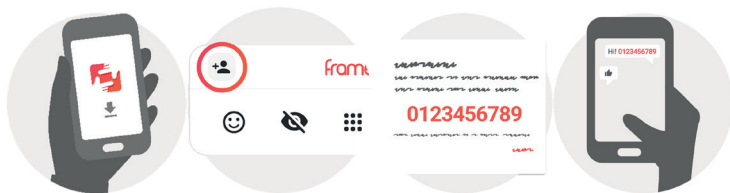

Navigating your Frameo

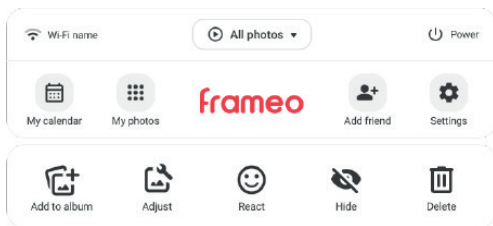

Swipe left or right to go through your photos. To access the menu, simply tap once on the screen.

Wifi

Opens Wi-Fi menu. Also displays the name of the current Wi-Fi you are connected to, if any.

Album Selector

A quick menu to select what album to play or manage your albums.

Add friend

This will generate a code that you can share with your friends and family so they can connect and send photos to your frame.

My calendar

Opens the fullscreen calendar, where you can switch between different views, add friends or a calendar, and access a quick guide to help you get started using the calendar on your frame. send photos to your frame.

Adjust photo

Allows you to adjust the position of the photo in the frame for an even better fit. Here you can also use to rotate your photo, and you can use to edit the caption on imported photos. For received photos, please ask the sender to edit the caption in the Frameo app.

 **Fill frame** option is the default. The photo is scaled so that it fills the whole screen. It will be centered around what is selected as the most important part. See the first picture below.

 **Fit to frame** will make sure that the entire photo is shown on the screen. See the second picture below.

Settings

Opens the setting

Power menu

Opens the Power menu

Add to album

Adds the photo currently being displayed to an album of choice.

React

Opens the React menu.

NB: The React menu can also be accessed by double-tapping on the screen.

Hide photo

Hides the current photo. This means that the photo will no longer be shown in the slideshow. If needed, the photo can be shown again through the My photos menu.

Press to open the volume slider. Use the slider to adjust the volume level for video sounds. Pressing will mute the video while pressing will unmute the video.



Interacting with videos



When a video is shown two additional controls are shown. One for play/pause of the video and one to control the volume level for video sounds.

Press to start the video playback.

Pressing will pause the video playback.

Press to open the volume slider. Use the slider to adjust the volume level for video sounds.

Pressing will mute the video while pressing will unmute the video

Power menu

Tap the power icon to access the power menu. Here you can power off using , restart your frame using or enter sleep mode using .

NB. Make sure to always use the power off button on the device or in the power menu to turn Frameo off. Never disconnect power when Frameo is running.

External storage menu

When inserting an external storage (e.g. a microSD card) a menu will automatically appear with three options: Press to play photos directly from the external storage, press to import photos to the internal memory of your frame or press to make a backup of your frame.

React menu

Tap one of the reactions to let the sender know how it made you feel.

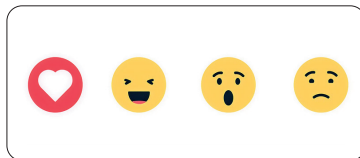

Clock, date and weather widgets

You have the option to display the current time, date, and weather in the upper-right corner of the frame during the photo slideshow. Tapping the time or date will open the fullscreen calendar, while tapping the weather will open the weather menu.

Weather menu

The weather menu contains more detailed weather forecasts and has shortcuts to weather-related settings.

 Shows the weather location of your frame. Tap to access the weather location settings.

1 DAY - day forecast, which includes weather conditions for time periods of the day.

4 DAY - day forecast. Tap to see the weather forecast for the next four days.

 Displays the frame's current time. Tap to access the time settings.

Fullscreen calendar

Calendar views







Tap the Calendar view selector  in the upper-right corner of the fullscreen calendar to choose your calendar view. Select the number of days shown in the fullscreen calendar.

• 4 days • Week • Month

Event details

Tap an event in the calendar to see more details (e.g., description and location).

Fullscreen menu

Tap the three dots  in the upper-right corner to  Add a friend,  Add a calendar,  Sync now or  Show guide. From here, you can also access the  Settings or the  Power menu.

Settings

Through the settings, you can personalize your frame to your needs.

My Frame

Sets the language used on the frame.

Frame name

Changes the name of your frame. This is also the name that connected friends and family will see in their list of connected frames in the smartphone app.

Frame location

Changes the location of your frame. This is the location displayed on your friends' and family's list of connected frames, which can help to distinguish frames from each other.

Set language

Sets the language used on the frame.

Weather location

Sets the location for the frame's weather feature, ensuring that your frame displays the appropriate weather forecast for you.

Temperature unit

Toggles between the Fahrenheit and Celsius temperature scales.

Date

Sets the date used on the frame.

Time

Sets the time used on the frame. Frameo will automatically try to set the correct date and time when connected to the internet.

Time zone

Sets the time zone used on the frame.

Set first day of week

Sets which day of the week is considered the first.

Enable/Disable 24-hour format

Enables, and disables, 24-hour time format.

Manage photos

In the manage photos menu, you can see how many photos are on your frame and the storage they use. You can also see the amount of storage left available on your device for storing new photos.

My photos



Manage your photos and albums.



To select multiple photos, tap the Multi Select button or tap-and-hold on a single photo to automatically enable this mode.



Filter what photos to see and sort in what order you want to see them.

NB : The sorting selected here will not affect the order of which the photos are displayed in the slideshow. To change this, see:



To manage your albums, tap My Albums. A list of all your albums will be displayed. When tapping the three dots for more options, you can:



Play in slideshow, which will start the selected album as a slideshow immediately.



Change name to change the name of an album



Delete album to remove it entirely.



NB : The photos in an album you delete will NOT be deleted from the local storage and will still be available to use in other albums or viewable from All Photos.

To make a new album, simply tap **+** Create new album, at the bottom of the list.

Detail View

Tap a photo once to enter detail view.

Presented to you, are options to Display, Add to album, Adjust, Hide or Delete the photo. Additionally, you can see information on where the photo is stored (upper right corner), how it was transferred, when it was taken, when it was received and the size of the file.



Transfer from computer

Allows you to transfer photos from a computer using a USB-A to USB-C cable. Enable the feature and then follow the on-screen guide for step-by-step instructions on how to transfer photos to your frame.

For more information, please visit our help center: https://frameo.com/usb_fa

Import photos

Allows you to import photos from an external storage (e.g. microSD card).

Before you try to import photos, make sure you have an external storage (e.g. microSD card) inserted into your frame with the photos you wish to import.

Start  by selecting the photos that you want to import onto your frame. Once selected, tap the import button to start the import process.

Use  to select or deselect all photos on the external storage (e.g. microSD card).

Use  to set the sort order of photos before import and to order by ascending/descending.

NB: Please note, many frames will need a FAT32 formatted microSD card with a maximum of 32GB of storage. Please check with the brand of your frame for more information regarding compatibility for your specific device.

Export photos

Allows you to export photos from the frame to external storage (e.g. microSD card).

The export function will export all photos on the frame as well as profile pictures.

Play from external storage

Enables / disables playback of photos and videos directly from an external storage (e.g. microSD card) without taking up space on the frame.

My Friends

This list contains all the connected friends that are allowed to send photos to your frame.

Change options for a friend

Click the options icon  to open the friend options menu.

From here, you can change the following permissions for a friend:

Share code: Allow / disallow if a friend may share the code to the frame. If this is enabled, the friend can retrieve and share the code to the frame from his/her app.

See frame photos: Allow / disallow a friend to see the photos that are currently on your frame. The friend will need to have Frameo+ features enabled to make use of this.

Manage frame photos: Allow / disallow a friend to manage the photos that are currently on your frame. This includes being able to display, hide or delete photos. The friend will need to have the Frameo+ features enabled to make use of this.

From the options menu, you can also delete a friend, by pressing the DELETE FRIEND button. This will remove the friend from the list and thereby remove their permission to send photos to the frame. You will then be asked to confirm the removal and if you would like to remove all photos previously received from this friend.

Add person

To allow a new person to send you photos, simply tap  the add friend button and share the presented code in whatever way you prefer.

Display

Brightness level

Adjust the brightness level of the screen.

Sleep mode

Frameo offers a sleep mode which turns off the screen to reduce power consumption. The default setting is to turn off the screen at 23:00 and turn on the screen again at 07:00 every day. This can be altered by changing your sleep schedule(s). It is possible to have multiple schedules active at once to e.g. have different settings for weekdays and the weekend or a separate schedule to turn off the frame while at work.

Your frame is not powered down or in standby, so you will still be able to receive photos during sleep mode.

Slideshow

Timer

Set the duration that a photo should be displayed before showing the next photo.

Fill frame

Choose how your photos are displayed by default. When enabled, photos will fill the entire frame by focusing on the most important part. When disabled, the entire photo is shown with background bars at the sides, top or bottom to ensure nothing is cropped.

When Fill frame is enabled, you can choose which part of the photo to focus on by adjusting it until the most important area is centered.

Frame background

Choose between several different frame background options to be shown as bars if the photo does not fill the screen.

Photo display order

Sets the order in which your photos are displayed on the frame.

Sort your slideshow by :

- **Date received** : Photos are displayed in the order they were received.
- **Date taken** : Photos are displayed in the order they were taken.
- **Shuffle** : Photos are shuffled and shown in a random order.

Order :

- **Newest first** : Shows your most recent photos first (by date taken or received).
- **Oldest first** : Shows your oldest photos first (by date taken or received).

Reverse photo display order

Sets whether photos are displayed newest to oldest or oldest to newest.

Show caption

Set whether or not to display the captions that your friends have sent with the photo. Check to display captions. Uncheck to hide captions.

Show clock

Set whether or not to display the clock widget in the upper-right corner of the slideshow.

Show weather

Set whether or not to display the weather widget in the upper-right corner of the slideshow.

Show date

Set whether or not to display the date widget in the upper-right corner of the slideshow.

Hybrid view

Enable/disable hybrid view. Hybrid view adds a calendar banner to the slideshow.

Enable Collage Mode

Enables/disables the collage mode. The slideshow will automatically group photos together and show them in a collage.

Maximum photos in Collage

Set the maximum of photos to bundle in Collage mode. Display from two up to six pictures side by side on your frame.

Autoplay

Enables/disables autoplay of videos in the slideshow. Videos can always be manually started regardless of this setting.

Video playback

Determines how videos should be played when autoplay is enabled.

Calendar**Add Calendar**

This generates a QR code. Scan it with your smartphone to connect a calendar to the frame via the Frameo app.

Hybrid view

Enable/disable hybrid view. Hybrid view adds a calendar banner to the slideshow.

Calendar view

Select the number of days shown in the fullscreen calendar.

- 4 days
- Week
- Month

Start calendar on current day

Choose to start the calendar on the current day or on the first day of the week (defined in the settings).

- Loop videos : The video will loop until the slideshow timer is up.
- Play once : The video will play once and show its thumbnail until the timer is up.
- Play once and continue : The video will play once and continue to the next photo, or video, once it completes.

Auto mute

Enable to automatically mute the video volume after a short period of time of not interacting with the frame.

Video volume

Adjust the volume level for video sounds on the frames.

Fade past events

Choose whether or not to fade out past events in the calendar.

Show week numbers

Set whether or not to display week numbers in the fullscreen calendar.

Date

Set the date used on the frame.

Time

Set the time used on the frame. Frameo will automatically try to set the correct date and time when connected to the internet.

Time zone

Set the time zone used on the frame.

Use 24-hour format

Enable/disable 24-hour time format.

Calendar details settings



Tap your calendar name to access the connected calendar's settings.

The sync icon next to the calendar name shows its current connection status.



Syncing in progress



Successfully synced



Warning : See status on frame or

Calendar details in app



Sync failed



Calendar inactive

Calendar display name

Change the name of the calendar - this only affects how it is displayed on the frame, not the original calendar.

Calendar event color

Choose the event color for the calendar.

Sync now

Tap this to sync the calendar now. (Note: The calendar automatically syncs every 15 minutes)

Remove calendar

Remove the connected calendar from the frame.

Wi-Fi

Set which Wi-Fi the frame connects to. If you are connecting to  a network with a captive portal, Connection status will say that Wi-Fi login is required and show . Tap this to open a login screen where you can enter credentials to access the network.

Wi-Fi details

Use  to show details about the current connected Wi-Fi.

Reset Wi-Fi

Use  to delete all Wi-Fi information and restart your frame.

Notifications

Show notifications

Enables/disables whether notifications are shown in the slideshow (e.g. when a new photo is received).

Notification volume

Adjust the volume level for notification sounds.

Storage space

Enables/disables notifications shown when frame storage is low.

Backup

Enables/disables notifications shown if automatic backup has failed.

Network connection

Enables/disables notifications showing network connection status.

Calendar sync

Enable/disable notifications about your calendar sync status.

New photos

Enables/disables notifications shown when receiving new photos.

New friends

Enables/disables notifications shown when a

software update has been installed.

Software update

Enables/disables notifications shown when a software update has been installed.

Feature news

Enables/disables notifications shown when new exciting features are added.

Date and time

Enables/disables notifications shown if time or date is not set correctly.

Backup And Restore

 Set up a cloud backup frame+

Tap Set up cloud backup and select a friend that has an active Frame+ subscription, to initiate a cloud backup of your frame. The friend (or yourself) will have to accept the request on the phone tied to the Frame+ account.

If you already have a backup set up, tap it to see more details.

Backup status will indicate what state your backup is in, with a symbol.

Cloud symbols and their meaning :

Backup complete and secured in the cloud



Waiting for other device to act (check the Frame+ app on your phone)



Cloud backup in progress



Cloud Backup failed



Restore complete



Restore warning



Restore error

External storage backup

Backup frame to external storage (e.g. microSD card).

Tap to make a backup of your photos, friends and settings. The time of the latest successful backup is also displayed here.

Any existing backup on the external storage will be overridden!

NB : Please note, many frames will need a FAT32 formatted microSD card with a maximum of 32GB of storage. Please check with the brand of your frame for more information regarding compatibility for your specific device.

Automatic backup

If checked, your frame will automatically take a backup within 30 hours of receiving new photos or making changes to your frame.

Restore from backup

Before you attempt to restore your frame, start by confirming that your backup is up-to-date. This is done by confirming the date under "Backup frame to external storage (e.g. microSD card)". If e.g. the last backup is too old or if no backup is made, then press the "Backup frame to external storage (e.g. microSD card)" button to make a new backup.

NB : To keep both the old and the new frame operational at the same time after restoring from backup, please make sure that both frames are updated to the latest version beforehand.

If you wish to restore a backup on a frame that

HELP

Guide

Shows the quick start guide, which was shown when you first started the frame.

Support

Find contact information for Frameo's support team, and find technical device information. The menu features a special QR code that is there for our support staff to scan. It contains additional device details and information, enabling our support team to efficiently address your specific concerns and provide accurate assistance. Simply take a photo of the QR code and share it with our support staff.

Peer ID

This is a unique ID for your photo frame. When contacting our support, please provide this ID with your message.

Frameo version

Shows what version of the Frameo software is currently installed on your frame.

Privacy

For more information regarding privacy, please visit <http://privacy.frameo.net>

has already been set up, then you must first reset the frame. This is done by pressing the "Reset frame" button. This will delete all data on the Frameo and reset the Frameo to its setup screen.

On the setup screen you can select the "Restore from backup" button which will restore your frame according to the backup. If the "Restore from backup" button isn't visible, then confirm that the external storage (e.g. microSD card) is correctly mounted.

Reset frame

Removes all data from your frame.

This will permanently remove all your photos, friends/connections and settings.

Check for update

Tap to check if an update is available for your frame.

Beta program

Join the Beta program to get early access to new Frameo updates. You will help test new features, improvements, and bug fixes before they are officially released.

Third party attributions

Open source libraries. Opens a list of open source libraries used in the app and their licenses.

Share anonymous analytics data

Sharing anonymous analytics data helps us tremendously to improve the Frameo software. We understand if you do not wish to share this data with us. Keep it checked if you wish to help us improve Frameo. Set unchecked to deny the sharing of anonymous analytics data.

Précautions d'utilisation et entretien



Le point d'exclamation dans le triangle est un signe d'avertissement alertant l'utilisateur des instructions importantes accompagnant le produit.



L'éclair avec le symbole de la flèche dans le triangle est un signe d'avertissement alertant l'utilisateur d'une «tension dangereuse» à l'intérieur de l'appareil

- Pour une utilisation en intérieur uniquement. Cet appareil ne doit pas être exposé à beaucoup de poussière ou à l'humidité.
- N'utilisez pas l'appareil en extérieur, ne le placez pas en plein soleil ou à côté d'une surface/d'un appareil chauffant.
- N'essayez jamais, en aucune circonstance, de démonter ou de réparer cet appareil par vous-même, il ne contient aucune pièce réparable par l'utilisateur. Les réparations ne peuvent être effectuées que par une personne qualifiée.
- Pour éviter tout risque d'électrocution, n'ouvrez jamais le boîtier du cadre numérique.
- Ne touchez pas l'intérieur du cadre après l'avoir laissé tomber ou après qu'il ait subi tout type de dommage.
- Ne bloquez pas les orifices de ventilation à l'arrière du cadre numérique pour éviter qu'il surchauffe
- Débranchez le cadre numérique de l'alimentation s'il ne fonctionne pas correctement ou s'il reste inutilisé pendant une longue période
- N'utilisez pas de produits tels que de l'alcool, de l'essence, des diluants ou tout autre solvant organique lors du nettoyage ou de la tentative de nettoyage de ce produit.
Nous vous recommandons d'utiliser un chiffon doux et non abrasif pour nettoyer l'écran LCD.
- Cet appareil est conçu pour fonctionner avec l'alimentation électrique locale et l'adaptateur qui l'accompagne.
Si vous devez le remplacer, utilisez un autre adaptateur de sécurité avec les mêmes caractéristiques.
- Veuillez éteindre l'appareil avant d'insérer ou de retirer une carte/USB.

Realiview 10" APF1000 Wi-Fi

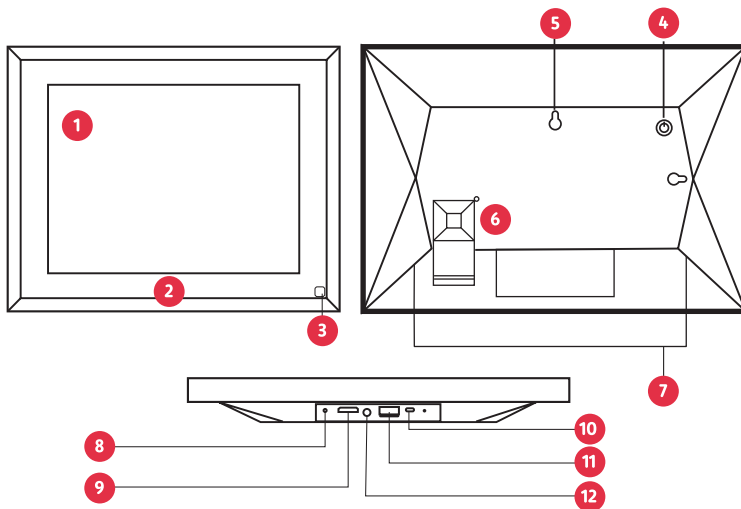

- | | | | |
|----------|----------------------------|-----------|--------------------------|
| 1 | Écran tactile | 7 | Haut parleur |
| 2 | Cadre | 8 | DC IN |
| 3 | Détecteur de Mouvement | 9 | Fente pour carte mémoire |
| 4 | Bouton marche arrêt | 10 | USB Type C |
| 5 | Encoche pour support mural | 11 | USB |
| 6 | Pied | 12 | DC IN |

Guide de démarrage

Nous vous félicitons pour l'acquisition de votre tout nouveau cadre photo Frameo ! Si vous débutez dans l'utilisation de Frameo, commencez par suivre les indications de configuration rapide de Frameo ou suivez les consignes à l'écran lorsque vous le mettez en marche la première fois. Une fois que vous avez configuré votre cadre Frameo, vous pouvez le connecter avec les amis et la famille.

Application Frameo

Pour envoyer des photos à votre cadre, utilisez l'application Frameo pour iOS ou Android.



Frameo App

Instantly Share Photos & Videos



Scannez le code
pour trouver
l'application

Tutoriels vidéo

Découvrez nos vidéos informatives « Tutoriels Frameo » sur YouTube où nous vous guidons sur la façon d'utiliser Frameo. Scannez le code à droite ou utilisez le lien pour trouver les vidéos.



bit.ly/3zKtxWX
Scanner pour
voir le tutorial

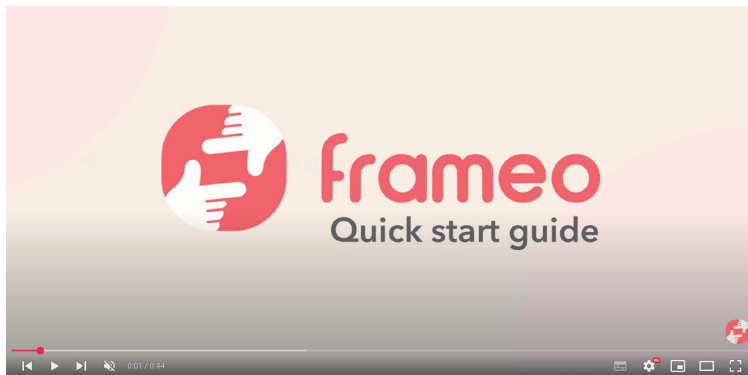

Configuration rapide de Frameo

Lors de la première mise en marche de votre cadre, vous devrez le configurer.

- Sélectionnez une langue. Ceci sera la langue utilisée sur le cadre Frameo.
- Connectez votre cadre à internet en le connectant au Wi-Fi.
- Vérifiez la date et l'heure ou corrigez-la.
- Frameo peut vous demander d'effectuer la dernière mise à jour disponible. Dans ce cas, il est recommandé de mettre à jour votre cadre avant de continuer.
- Saisissez votre nom et l'emplacement où vous avez placé le cadre, par ex. « Dupont » et « Salon », « Cuisine » ou « Bureau ». Enfin, définissez le fuseau horaire s'il n'est pas déjà correct.

Utilisation de Frameo

L'étape suivante consiste à connecter Frameo avec vos amis et votre famille en leur fournissant un code lié à votre cadre.

Si vous souhaitez pouvoir envoyer des photos au cadre vous-même, téléchargez l'application pour iOS ou Android sur l'App Store ou Google Play. Ensuite, utilisez le code pour connecter votre cadre et votre application comme décrit ci-dessous.

Connecter un nouvel ami

Assurez-vous que votre ami a téléchargé et installé l'application Frameo.

Cliquez sur l'icône d'ajout d'ami sur votre cadre . Une boîte de dialogue affiche un code de connexion, valable pendant 12 heures.

Partagez maintenant ce code avec un ami de la manière que vous préférez, par ex. par SMS, email, messagerie instantanée, appel téléphonique, etc.

Une fois que vos amis ont ajouté le code dans leur application Frameo, ils apparaissent automatiquement sur votre cadre et peuvent vous envoyer des photos.

Référez-vous à la rubrique Modifier les options pour un ami pour permettre aux amis connectés de récupérer et de partager le code de connexion via l'application sur le smartphone. Si un ami connecté est abonné à Frameo+, vous pouvez également lui permettre de voir et/ou de gérer le contenu du cadre, ou d'effectuer une sauvegarde de sécurité de vos médias et paramètres à partir de ce menu.



Naviguer dans votre cadre Frameo

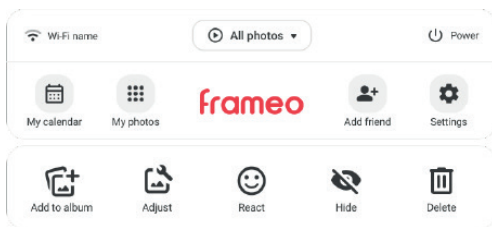

Faites glisser vers la gauche ou vers la droite pour parcourir vos photos.

Pour accéder au menu, il suffit de toucher une fois l'écran

Wifi

Ouvre le menu Wi-Fi. Affiche également le nom du réseau Wi-Fi actuel auquel vous êtes connecté(e), le cas échéant.

Sélecteur d'album

Un menu rapide pour sélectionner l'album à regarder ou gérer vos albums.



Ajouter un ami

Le code généré peut être partagé avec vos amis et votre famille afin qu'ils puissent se connecter à votre cadre et y envoyer des photos.

Mon calendrier

Ouvre le calendrier en plein écran ; vous pouvez y basculer entre différents affichages, ajouter des amis ou un calendrier, et accéder à un guide rapide pour commencer à utiliser le calendrier sur votre cadre.

Ajuster la photo

Permet d'ajuster la position de la photo dans le cadre pour un meilleur ajustement. Vous pouvez également utiliser  pour faire pivoter la photo, et vous pouvez utiliser  pour modifier la légende des photos importées. Pour les photos reçues, veuillez demander à l'expéditeur de modifier la légende dans l'application Frameo.

 **Remplir le cadre** est l'option sélectionnée par défaut. La photo est redimensionnée pour remplir tout l'écran. Elle sera centrée autour de ce qui est sélectionné comme la partie la plus importante. Voir la première photo ci-dessous.

Paramètres

Ouvre les paramètres.

Menu Marche/Arrêt

Ouvre le Menu marche/arrêt.

Ajouter à l'album

Ajoute la photo actuellement affichée à un album de votre choix.

Réagir

Ouvre le Menu des Reactions.

NB : Le menu des réactions est également accessible en appuyant deux fois sur l'écran

Cacher la photo

Cache la photo actuelle. Cela signifie que la photo ne sera plus affichée dans le diaporama. Si nécessaire, la photo peut être affichée à nouveau via le Menu Mes photos.

 L'option *Adapter au cadre* garantit que la photo entière est affichée à l'écran. Voir la deuxième photo ci-dessous.



Réglage des vidéos



Lorsqu'une vidéo est affichée, deux réglages supplémentaires sont disponibles. Un pour lire/mettre en pause la vidéo et un pour régler le volume sonore de la vidéo.





Appuyez sur  pour commencer la lecture de la vidéo.

Appuyez sur  pour mettre la vidéo en pause.

Appuyez sur  pour ouvrir le curseur de volume. Utilisez le curseur pour ajuster le volume sonore de la vidéo.

Appuyez sur  pour couper le son de la vidéo et appuyez sur  pour le rétablir.

Power menu

Touchez l'icône marche/arrêt  pour accéder au menu. Vous pouvez éteindre le cadre en appuyant sur , le redémarrer en appuyant sur  ou passer en mode veille en appuyant sur .



NB. Utilisez toujours le bouton d'arrêt sur l'appareil ou dans le menu marche/arrêt pour éteindre Frameo. Ne jamais couper l'alimentation électrique lorsque Frameo est en cours d'exécution.

Menu des réactions

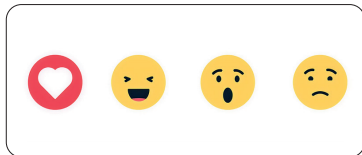
Appuyez sur l'une des réactions pour indiquer à l'expéditeur ce que vous en avez pensé.



Menu de stockage externe

Lors de l'insertion d'un dispositif de stockage externe (par ex. une carte microSD), un menu apparaît automatiquement avec trois options : Appuyez sur  pour lire les photos directement depuis le stockage externe, appuyez sur  pour importer des photos dans la mémoire interne du cadres ou appuyez sur  pour faire une sauvegarde du cadre.

Widgets horloge et météo

Vous pouvez afficher l'heure, la date et la météo actuelles en haut à droite du cadre pendant le diaporama de photos. Touchez l'heure ou la date pour ouvrir le calendrier en plein écran ; touchez la météo pour ouvrir le menu météo.

Menu météo

Le menu météo contient des prévisions météo plus détaillées ainsi que des raccourcis vers des paramètres liés à la météo.

 Affiche la localisation météo de votre cadre. Appuyez pour accéder aux paramètres de localisation météo.

JOUR 1 - Prévission à 1 jour, avec le détail des conditions météo durant la journée

JOUR 4 - Prévission à 4 jours. Appuyez pour voir les prévisions météo des quatre prochains jours.

 Affiche l'heure actuelle du cadre. Appuyez pour accéder aux paramètres de l'horloge.

Calendrier en plein écran

Vues du calendrier



Touchez le sélecteur de vue du calendrier  en haut à droite pour choisir l'affichage souhaité pour le calendrier. Sélectionnez le nombre de jours à afficher dans le calendrier en plein écran.





• 4 jours • Semaine • Mois

Détails des événements

Touchez un événement dans le calendrier pour afficher davantage d'informations (p. ex. : description et lieu).

Menu plein écran

Touchez les trois points  en haut à droite pour  Ajouter un ami,  Ajouter un calendrier,

 Synchroniser maintenant ou  Afficher le guide. De là, vous pouvez également accéder aux  Paramètres ou au  menu Alimentation.

Paramètres

Grâce aux paramètres, vous pouvez personnaliser le cadre selon vos besoins.

Mon Cadre

Modifie le nom de votre cadre. C'est également le nom que vos amis et votre famille verront dans leur liste de cadres connectés dans l'application pour smartphone.

Emplacement du cadre

Modifie l'emplacement de votre cadre. C'est l'emplacement affiché dans la liste des cadres connectés de vos amis et de votre famille, afin de déterminer les cadres les uns des autres.

Définir la langue

Définit la langue utilisée sur le cadre.

Localisation météo

Définit le lieu pour la fonction météo du cadre, pour que votre cadre affiche les prévisions météo qui vous intéressent.

Gérer les photos

Dans le menu de gestion des photos, vous pouvez voir combien de photos sont sur votre cadre et l'espace de stockage qu'elles utilisent. Vous pouvez également voir la quantité de stockage disponible sur votre appareil pour stocker de nouvelles photos.

Unité de température

Permute entre la température en degrés Fahrenheit et Celsius.

Date

Définit la date utilisée sur le cadre.

Heure

Définit l'heure utilisée sur le cadre. Frameo essaie automatiquement de définir la date et l'heure correctes lorsqu'il est connecté à internet.

Fuseau horaire

Définit le fuseau horaire utilisé sur le cadre.

Définir quel jour de la semaine

Définit quel jour de la semaine est considéré comme le premier.

Activer/Désactiver le format 24 heures

Active et désactive le format horaire 24 heures.

Mes photos



Gérez vos photos et albums.



Pour sélectionner plusieurs photos, appuyez sur le bouton Sélection multiple ou restez appuyé sur une seule photo pour activer automatiquement ce mode.



Filter les photos à voir et les trier dans l'ordre dans lequel vous souhaitez les voir.

NB : Le tri sélectionné ici n'aura pas d'incidence sur l'ordre dans lequel les photos sont affichées dans le diaporama. Pour changer cela, voir :

Pour gérer vos albums, appuyez sur  Mes albums. Une liste de tous vos albums s'affiche. En appuyant sur les trois points pour plus d'options, vous pouvez :



Lancer le diaporama, ce qui affiche immédiatement l'album sélectionné en diaporama.



Changer le nom pour changer le nom d'un album.



Supprimer l'album pour le retirer complètement.

NB : Les photos d'un album que vous supprimez ne seront PAS supprimées du stockage local et resteront disponibles pour être utilisées dans d'autres albums ou consultables dans Toutes les Photos.

Pour créer un nouvel album, appuyez sur  Créer un nouvel album, en bas de la liste.

Vue détaillée

Appuyez une fois sur une photo pour passer à la *vue détaillée*.

Vous disposez des options *Afficher*, *Ajouter à l'album*, *Ajuster*, *Masquer* ou *Supprimer* la photo. De plus, vous pouvez voir des informations sur l'endroit où la photo est stockée (coin supérieur droit), comment elle a été transférée, quand elle a été prise, quand elle a été reçue et la taille du fichier.

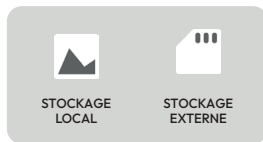

Transférer depuis l'ordinateur

Permet de transférer des photos depuis un ordinateur à l'aide d'un câble USB-A vers USB-C.

Activez la fonctionnalité, puis suivez le guide à l'écran pour des consignes étape par étape sur la façon de transférer des photos vers votre cadre.



Pour plus d'informations, veuillez visiter notre centre d'aide : https://frameo.com/usb_faq

Importer des photos

Avant d'essayer d'importer des photos, assurez-vous d'avoir un dispositif de stockage externe (par ex. une carte microSD) inséré dans votre cadre avec les photos que vous souhaitez importer.

Commencez par sélectionner les photos que vous souhaitez importer sur votre cadre. Une fois sélectionnées, appuyez sur le bouton d'importation  pour commencer le processus d'importation.

Utilisez  pour sélectionner ou désélectionner toutes les photos sur le dispositif de stockage externe (par ex. une carte microSD).

Utilisez  pour définir l'ordre de tri des photos avant l'importation et  pour trier par ordre croissant/décroissant.

NB : Veuillez noter que de nombreux cadres nécessitent une carte microSD formatée en FAT32 d'une capacité maximale de 32 Go. Veuillez vérifier auprès de la marque de votre cadre pour plus d'informations concernant la compatibilité avec votre appareil spécifique.

Exporter des photos

Permet d'exporter des photos du cadre vers un dispositif de stockage externe (par ex. une carte microSD).

La fonction d'exportation exporte toutes les photos du cadre ainsi que les photos de profil.

Affichage depuis un dispositif de stockage externe

Active / désactive la lecture de photos et de vidéos directement depuis un dispositif de stockage externe (par ex. une carte microSD) sans occuper d'espace sur le cadre.

Mes amis

Cette liste contient tous les amis connectés qui sont autorisés à envoyer des photos sur votre cadre.

Changer les options pour un ami

Cliquez sur l'icône d'options  pour ouvrir le menu des options de l'ami.

À partir de là, vous pouvez changer les autorisations suivantes pour un ami :

Code de partage : Autoriser / interdire un ami à partager le code du cadre. Si cela est activé, l'ami peut récupérer et partager le code du cadre depuis son application.

Voir les photos du cadre : Autoriser / interdire un ami à voir les photos qui sont actuellement sur votre cadre. L'ami devra avoir les fonctionnalités Frameo+ activées pour en profiter.

Gérer les photos du cadre : Autoriser / interdire un ami à gérer les photos actuellement sur votre cadre. Ceci inclut la possibilité d'afficher, de cacher ou de supprimer des photos.

L'ami devra avoir les fonctionnalités Frameo+ activées pour en profiter.

Dans le menu des options, vous pouvez également supprimer un ami en appuyant sur le bouton SUPPRIMER AMI. Ceci retire l'ami de la liste et supprime ainsi son autorisation d'envoyer des photos au cadre. Vous serez ensuite invité(e) à confirmer la suppression et à indiquer si vous souhaitez supprimer toutes les photos précédemment reçues de cet ami(e).

Ajouter une personne

Pour permettre à une nouvelle personne de vous envoyer des photos, il suffit d'appuyer sur le bouton ajouter un ami  et de partager le code présenté de la manière que vous préférez.

Affichage

Niveau de luminosité

Ajustez le niveau de luminosité de l'écran.

Mode veille

Frameo propose un mode veille qui éteint l'écran pour réduire la consommation d'énergie. Le paramètre par défaut est d'éteindre l'écran à 23h00 et de le rallumer à 07h00 chaque jour.

Ceci peut être modifié en changeant votre(s) horaire(s) de sommeil. Il est possible d'avoir plusieurs horaires actifs en même temps pour, par ex., avoir des réglages différents pour les jours de semaine et le week-end ou un horaire séparé pour éteindre le cadre pendant le travail. *Votre cadre n'est pas éteint ni en veille, vous pourrez donc toujours recevoir des photos pendant le mode veille.*

Diaporama

Minuteur

Définissez la durée pendant laquelle une photo doit être affichée avant de montrer la photo suivante.

Remplir le cadre

Choisissez la façon dont vos photos sont affichées par défaut. Lorsque cette option est activée, les photos remplissent tout le cadre en mettant en avant la partie la plus importante. Lorsqu'elle est désactivée, la photo entière s'affiche avec des bandes en arrière-plan sur les côtés, en haut ou en bas afin d'éviter tout recadrage.

Lorsque l'option Remplissage du cadre est activée, vous pouvez choisir la partie de la photo que vous souhaitez mettre en avant en l'ajustant jusqu'à ce que la zone la plus importante soit centrée.

Arrière-plan du cadre

Choisissez parmi plusieurs options d'arrière-plan différentes qui seront affichées sous forme de barres si la photo ne remplit pas l'écran.

Ordre d'affichage des photos

Définissez l'ordre des photos dans votre diaporama.

Vous pouvez trier le diaporama par :

- **Date de réception** : Les photos s'affichent dans l'ordre où elles ont été reçues.
- **Date de prise de vue** : Les photos s'affichent dans l'ordre où elles ont été prises.
- **Aléatoire** : Les photos sont mélangées et affichées dans un ordre aléatoire

Ordre :

- **Plus récentes en premier** : Affiche vos photos les plus récentes en premier (par date de prise ou de réception).
- **Plus anciennes en premier** : Affiche vos photos les plus anciennes en premier (par date de prise ou de réception).

Afficher la légende

Définissez si vous souhaitez ou non afficher les légendes que vos amis ont envoyées avec la photo. Cochez pour afficher les légendes. Décochez pour masquer les légendes.

Afficher l'horloge

Définit si le widget horloge doit être affiché dans le coin supérieur droit du diaporama.

Afficher la météo

Définit si le widget météo doit être affiché dans le coin supérieur droit du diaporama.

Afficher la date

Choisissez d'afficher ou non la date en haut à droite du diaporama.

Vue hybride

Activer/désactiver la vue hybride. La vue hybride ajoute une bannière de calendrier au diaporama.

Activer le mode collage

Activer/désactiver le mode collage. Le diaporama regroupe automatiquement les photos et les affiche sous forme de collage.

Photos maximum dans le mode collage

Définit le maximum de photos à rassembler dans le mode collage. Affiche de deux à six photos côte-à-côte sur votre cadre.

Lecture automatique

Active/désactive la lecture automatique des vidéos dans le diaporama. Les vidéos peuvent toujours être lancées manuellement, peu importe le réglage de ce paramètre.

Calendrier**Ajouter le calendrier**

Un code QR est généré. Scannez-le avec votre smartphone pour connecter un calendrier au cadre via l'application Frameo.

Vue hybride

Activer/désactiver la vue hybride. La vue hybride ajoute une bannière de calendrier au diaporama.

Vue du calendrier

Sélectionnez le nombre de jours à afficher dans le calendrier en plein écran.

- 4 jours
- Semaine
- Mois

Démarrer le calendrier sur le jour actuel

Afficher le calendrier à partir du jour actuel ou du premier jour de la semaine (défini dans les paramètres).

Lecture vidéo

Détermine comment les vidéos doivent être lues lorsque la lecture automatique est activée.

- Répétition des vidéos : La vidéo se répète jusqu'à ce que le minuteur du diaporama est écoulé.
- Lire une fois : La vidéo est lue une fois et affiche sa miniature jusqu'à ce que le minuteur est écoulé.
- Lire une fois et continuer : La vidéo est lue une fois et continue vers la photo ou la vidéo suivante une fois terminée.

Mode silencieux automatique

Activez ce mode pour couper automatiquement le volume de la vidéo après une courte période sans interaction avec le cadre.

Volume vidéo

Ajustez le volume sonore des vidéos sur le cadre.

Atténuer les événements passés

Atténuer ou non l'affichage des événements passés dans le calendrier.

Afficher les numéros de semaine

Afficher ou non les numéros de semaine dans le calendrier en plein écran.

Date

Régler la date utilisée sur le cadre.

Heure

Régler l'heure utilisée par le cadre. Frameo essaie automatiquement de définir la date et l'heure correctes lorsqu'il est connecté à internet.

Fuseau horaire

Définir le fuseau horaire utilisé par le cadre. Définir le premier jour de la semaine. Définir quel jour est considéré comme le premier jour de la semaine.

Format 24 heures

Activer/désactiver l'affichage de l'heure au format 24 heures.

Paramètres des détails du calendrier



Touchez le nom du calendrier pour accéder aux paramètres du calendrier connecté. L'icône de synchronisation située à côté du nom du calendrier indique le statut de connexion actuel.



Synchronisation en cours



Synchronisation réussie



Avertissement : consulter le statut sur le cadre ou dans les détails du calendrier dans l'application



Échec de la synchronisation



Calendrier inactif

Nom d'affichage du calendrier

Modifier le nom du calendrier (cela n'affecte que son mode d'affichage sur le cadre, pas le calendrier d'origine).

Couleur des événements

Choisir la couleur des événements du calendrier.



Synchroniser maintenant

Touchez cette option pour synchroniser immédiatement le calendrier. (Remarque : le calendrier se synchronise automatiquement toutes les 15 minutes)

Supprimer le calendrier

Supprimer le calendrier connecté du cadre.

Wi-Fi

Définissez à quel réseau Wi-Fi le cadre se connecte. Si vous vous connectez à un réseau avec mot de passe, le symbole  s'affiche. Appuyez dessus pour ouvrir un écran de connexion où vous pouvez saisir les identifiants pour  accéder au réseau.

Détails Wi-Fi

Utilisez  pour afficher les détails sur la connexion Wi-Fi actuelle.

Réinitialiser le Wi-Fi

Utilisez  pour supprimer toutes les informations Wi-Fi et redémarrer votre cadre.

Notifications

Afficher les notifications

Active/désactive l'affichage des notifications dans le diaporama (par ex. lorsqu'une nouvelle photo est reçue).

Volume des notifications

Ajustez le volume pour les sons de notification.

Espace de stockage

Active/désactive les notifications affichées lorsque le stockage du cadre est faible.

Sauvegarde

Active/désactive les notifications affichées si la sauvegarde automatique a échoué.

Connexion réseaux

Active/désactive les notifications affichant l'état de la connexion réseau.

Synchronisation du calendrier

Activer/désactiver les notifications concernant le statut de synchronisation de votre calendrier.

Nouvelles photos

Active/désactive les notifications affichées lors de la réception de nouvelles photos.

Nouveaux amis

Active/désactive les notifications affichées lorsque de nouveaux amis sont ajoutés.

Mise à jour logicielle

Enables/désables notifications shown when a software update has been installed.

Actualités des fonctionnalités

Active/désactive les notifications affichées lorsque de nouvelles fonctionnalités intéressantes sont ajoutées.

Date et heure







Active/désactive les notifications affichées si l'heure ou la date n'est pas correctement réglée.

Sauvegarde et restauration

Configurer une sauvegarde dans le cloud (Frameo⁺)

 Appuyez sur Configurer la sauvegarde dans le cloud et sélectionnez un ami ayant un abonnement Frameo+ actif pour initier une sauvegarde dans le cloud de votre cadre. L'ami (ou vous-même) devra accepter la demande sur le téléphone lié au compte Frameo+. Si vous avez déjà configuré une sauvegarde, appuyez dessus pour voir plus de détails. L'état de la sauvegarde indique dans quel état se trouve votre sauvegarde, avec un symbole.

Symboles de cloud et leur signification :

- | | | | |
|-----------------------------------------------------------------------------------|-------------------------------------------------------------------------------------------------------------------------------------|-----------------------------------------------------------------------------------|--------------------------------------|
|  | Sauvegarde complète et sécurisée dans le cloud |  | La sauvegarde dans le cloud a échoué |
|  | Sauvegarde dans le cloud en cours |  | Restauration terminée |
|  | Avertissement. Indique le besoin de recourir à un autre appareil pour continuer (vérifiez l'application Frameo sur votre téléphone) |  | Avertissement de restauration |
| | |  | Erreur de restauration |

Sauvegarde sur stockage externe

Sauvegarder le cadre sur un dispositif de stockage externe (par ex. carte microSD). Appuyez pour faire une sauvegarde de vos photos, amis et paramètres. L'heure de la dernière sauvegarde réussie est également affichée ici.

Toute sauvegarde existante sur le dispositif de stockage externe sera écrasée !

NB : Veuillez noter que de nombreux cadres nécessitent une carte microSD formatée en FAT32 d'une capacité maximale de 32 Go. Veuillez vérifier auprès de la marque de votre cadre pour plus d'informations concernant la compatibilité avec votre appareil spécifique.

Sauvegarde automatique

Si coché, votre cadre effectue automatiquement une sauvegarde dans les 30 heures suivant la réception de nouvelles photos ou la modification de votre cadre.

Restaurer à partir de la sauvegarde

Avant d'essayer de restaurer votre cadre, commencez par confirmer que votre sauvegarde est à jour. Cela se fait en confirmant la date sous « Sauvegarder le cadre sur un dispositif de stockage externe (par ex. carte microSD) ». Si, par ex., la dernière sauvegarde est trop ancienne ou si aucune sauvegarde n'est effectuée, appuyez sur le bouton « Sauvegarder le cadre sur un stockage externe (par ex. carte microSD) » pour faire une nouvelle sauvegarde.

NB : Pour garder à la fois l'ancien et le nouveau cadre opérationnels en même temps après la restauration à partir de la sauvegarde, veuillez vous assurer que les deux cadres sont mis à jour au préalable.

Si vous souhaitez restaurer une sauvegarde sur un cadre qui a déjà été configuré, vous devez d'abord réinitialiser le cadre. Cela se fait en appuyant sur le bouton « Réinitialiser le cadre ». La réinitialisation supprime toutes les données sur le cadre Frameo et le réinitialise à son écran de configuration.

Sur l'écran de configuration, vous pouvez sélectionner le bouton « Restaurer à partir de la sauvegarde » qui restaure le cadre selon la sauvegarde.

Si le bouton « Restaurer à partir de la sauvegarde » n'est pas visible, vérifiez que le stockage externe (par ex. carte microSD) est correctement inséré.

Réinitialiser le cadre

Supprime toutes les données de votre cadre.

Cela supprime définitivement toutes vos photos, amis/connexions et paramètres.

Aide

Guide

Affiche le guide de démarrage rapide, qui s'est affiché lorsque vous avez démarré le cadre la première fois.

Service client

Trouvez les coordonnées de l'équipe d'assistance de Frameo et trouvez des informations techniques sur l'appareil.

Le menu présente un code QR spécial que notre personnel d'assistance peut scanner. Il contient des détails et des informations supplémentaires sur l'appareil, permettant à notre équipe de traiter efficacement vos préoccupations spécifiques et de fournir une assistance précise. Prenez simplement une photo du code QR et partagez-la avec notre personnel d'assistance.

À Propos

Identifiant (ID)

C'est un identifiant unique pour votre cadre photo. Lorsque vous contactez notre service client, veuillez indiquer cet ID avec votre message.

Version Frameo

Affiche la version du logiciel Frameo actuellement installée sur votre cadre.

Vérifier les mises à jour

Touchez cette option pour vérifier si une mise à jour est disponible pour votre cadre.

Programme bêta

Rejoignez le programme Bêta pour accéder en avant-première aux nouvelles mises à jour Frameo. Vous contribuerez ainsi à tester les nouvelles fonctionnalités, améliorations et corrections de bugs avant leur publication officielle.

Confidentialité

Pour plus d'informations concernant la confidentialité, veuillez consulter la page <http://privacy.frameo.net>

Attributions de tiers

Bibliothèques open source

Ouvre une liste des bibliothèques open source utilisées dans l'application et leurs licences

Partager des données analytiques anonymes

Le partage de données analytiques anonymes nous aide énormément à améliorer le logiciel Frameo. Nous comprenons si vous ne souhaitez pas partager ces données avec nous. Gardez cette option cochée si vous souhaitez nous aider à améliorer Frameo. Décochez l'option pour refuser le partage de données analytiques anonymes.

Sicherheitshinweise und Wartung



Das Ausrufezeichen innerhalb des Dreiecks ist ein Warnzeichen, das den Benutzer auf wichtige dem Produkt beiliegende Anweisungen hinweist.



Das Blitzsymbol mit Pfeilspitze im Dreieck ist ein Warnzeichen, das den Benutzer vor „gefährlicher Spannung“ im Inneren des Geräts warnt.

- Nur zur Verwendung in Innenräumen. Dieses Gerät darf weder starkem Staub noch Feuchtigkeit ausgesetzt werden.
- Verwenden Sie das Gerät nicht im Freien, setzen Sie es nicht direkter Sonneneinstrahlung aus und stellen Sie es nicht in der Nähe einer Heizfläche oder -geräts auf.
- Versuchen Sie unter keinen Umständen, dieses Gerät selbst zu zerlegen oder zu reparieren, da es keine vom Benutzer zu wartenden Teile enthält. Reparaturen dürfen nur von einer qualifizierten Person durchgeführt werden.
- Öffnen Sie niemals das Gehäuse des digitalen Bilderrahmens, um die Gefahr eines Stromschlags zu vermeiden.
- Berühren Sie das Innere des Geräts nicht, wenn es heruntergefallen ist oder in irgendeiner Weise beschädigt wurde.
- Blockieren Sie nicht die Lüftungsöffnungen auf der Rückseite des digitalen Bilderrahmens, um eine Überhitzung zu vermeiden.
- Trennen Sie den digitalen Rahmen von der Stromversorgung, wenn er nicht richtig funktioniert oder wenn er längere Zeit nicht benutzt wird.
- Verwenden Sie keine Produkte wie Alkohol, Benzin, Verdünnungsmittel oder andere organische Lösungsmittel, wenn Sie dieses Produkt reinigen oder zu reinigen versuchen.
Wir empfehlen, den LCD-Bildschirm mit einem weichen nicht scheuernden Tuch zu reinigen.
- Dieses Gerät ist für den Betrieb mit dem örtlichen Stromnetz und dem mitgelieferten Netzteil ausgelegt.
Wenn Sie es ersetzen müssen, verwenden Sie einen anderen Sicherheitsnetzteil mit denselben Eigenschaften.
- Bitte schalten Sie das Gerät aus, bevor Sie eine Karte/USB einlegen oder entfernen.
- Benutzen Sie stets die Pop-up-Taste am Speicherkartensteckplatz, um die Speicherkarte zu entfernen.

Realiview 10" APF1000 Wi-Fi

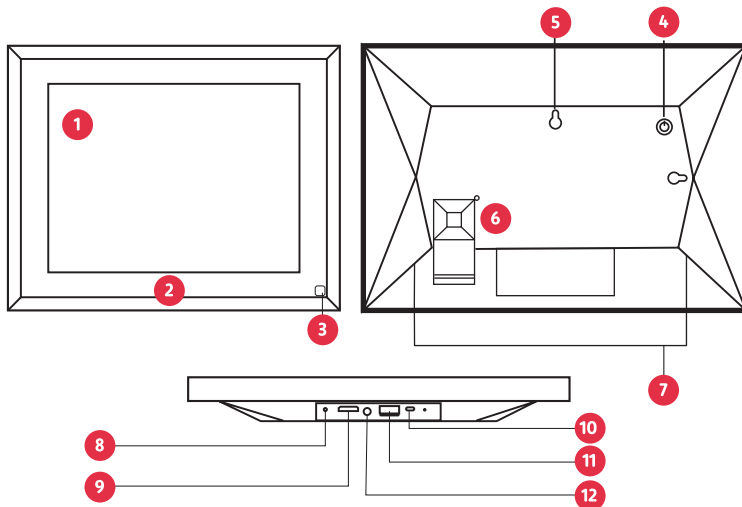

- | | | | |
|----------|------------------|-----------|--------------------------|
| 1 | Touchscreen | 7 | Lautsprecher |
| 2 | Rahmen | 8 | DC IN |
| 3 | Bewegungssensor | 9 | Speicherkartensteckplatz |
| 4 | Power Taste | 10 | USB Typ C |
| 5 | Wandmontage Loch | 11 | USB |
| 6 | Wandhalterung | 12 | DC IN |

Einleitung

Herzlichen Glückwunsch zu Ihrem brandneuen Frameo-Fotorahmen! Falls Sie mit der Verwendung des Frameo-Rahmens noch nicht vertraut sind, folgen Sie zunächst der Frameo-Kurzanleitung oder der Bildschirmanleitung, wenn Sie ihn zum ersten Mal einschalten. Sobald Sie Ihren Frameo-Rahmen eingerichtet haben, können Sie ihn für Freund:innen und Familie freigeben.

Frameo-app

Um Fotos an Ihren Rahmen zu senden, verwenden Sie die Frameo-App für iOS oder Android.

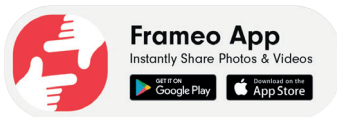

Video-tutorials

Schauen Sie sich unsere Playlist „Frameo Tutorials“ mit informativen Videos auf YouTube an, in denen wir Ihnen zeigen, wie Sie Ihren Frameo einrichten und verwenden. Scannen Sie den Code rechts oder verwenden Sie den Link, um die Playlist zu finden.

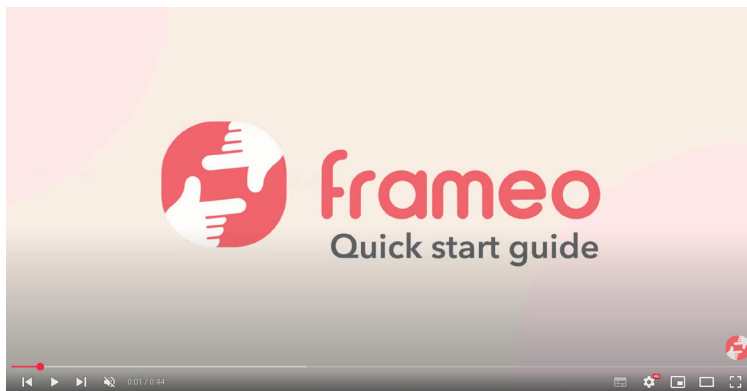

Schnelle Einrichtung von Frameo

Wenn Sie Ihren Rahmen zum ersten Mal starten, müssen Sie ihn einrichten.

- Wählen Sie eine Sprache aus. Diese Sprache wird dann auf dem Frameo verwendet.
- Verbinden Sie Ihren Rahmen mit dem Internet, indem Sie ihn mit einem WLAN verbinden.
- Überprüfen oder korrigieren Sie das Datum und die Uhrzeit.
- Eventuell fordert Frameo Sie auf, auf die neueste Version zu aktualisieren. Es empfiehlt sich, Ihren Rahmen zu aktualisieren, bevor Sie fortfahren, wenn Sie dazu aufgefordert werden.
- Geben Sie Ihren Namen und den Ort ein, an dem Sie Ihren Rahmen aufgestellt haben, z.B. „Max Mustermann“ und „Wohnzimmer“, „Küche“ oder „Büro“. Stellen Sie zum Schluss die Zeitzone ein, falls sie noch nicht korrekt ist.

Verwendung von Frameo

Verbinden Sie Frameo als Nächstes mit Ihren Freund:innen und Ihrer Familie, indem Sie ihnen einen Code für Ihren Rahmen zur Verfügung stellen.

Wenn Sie selbst Fotos an den Rahmen senden möchten, laden Sie die App für iOS oder Android im App Store oder Google Play herunter. Verwenden Sie dann den Code, um Ihren Rahmen und die App wie unten beschrieben zu verbinden.

Verbinden mit neuen Freund:innen

Stellen Sie sicher, dass Ihre Freund:innen die Frameo-App heruntergeladen und installiert haben.

Klicken Sie auf das Symbol zum Hinzufügen von Freund:innen auf Ihren Rahmen .

Ein Dialogfenster erscheint, das einen Verbindungscode zeigt, der 12 Stunden gültig ist.

Teilen Sie diesen Code jetzt in der von Ihnen bevorzugten Weise, z.B. SMS, E-Mail, IM, Telefonanruf, mit Ihren Freund:innen.

Sobald Ihre Freund:innen den Code in ihrer Frameo-App eingegeben haben, erscheinen sie automatisch auf Ihrem Rahmen und können Ihnen Fotos senden. Lesen Sie Abschnitt Optionen für Freund:innen ändern, um zu erfahren, wie Sie verbundenen Freund:innen erlauben, den Verbindungscode über die Smartphone-App abzurufen und weiterzugeben. Wenn verbundene Freund:innen Frameo+ installiert haben, können Sie ihnen auch erlauben, die Inhalte des Rahmens anzusehen und/oder zu verwalten oder eine Sicherungskopie Ihrer Medien und Einstellungen aus diesem Menü durchzuführen.



Bedienung Ihres Frameo

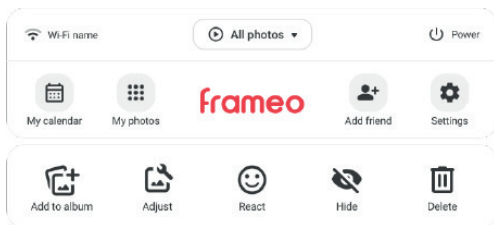

Wischen Sie nach links oder rechts, um durch Ihre Fotos zu blättern. Um auf das Menü zuzugreifen, tippen Sie einfach einmal auf das Display.

WLAN

Öffnet das WLAN-Menü. Zeigt auch den Namen des aktuellen WLAN-Netzwerks an, mit dem Sie verbunden sind, falls zutreffend.

Album auswählen

Ein schnelles Menü zur Auswahl des Albums, das gezeigt oder verwaltet werden soll.

Freund : innen hinzufügen

Diese Funktion generiert einen Code, den Sie mit Freund:innen und Familie teilen können, damit sie sich verbinden und Fotos an Ihren Rahmen senden können.

Mein Kalender

Öffnet den Vollbildkalender, in dem Sie zwischen verschiedenen Ansichten wechseln, Freunde oder einen Kalender hinzufügen und auf eine Schnellübersicht zugreifen können, um Ihnen den Einstieg in die Nutzung des Kalenders auf Ihrem Rahmen zu erleichtern.

Foto anpassen

Ermöglicht es Ihnen, die Position des Fotos im Rahmen für eine noch bessere Passform anzupassen. Hier können Sie auch mithilfe von  Ihr Foto drehen und mithilfe von die Bildbeschriftung bei importierten Fotos bearbeiten. Bei zugesandten Fotos bitten Sie den Absender, die Beschriftung in der Frameo-App zu bearbeiten.

 **Rahmen ausfüllen** ist die Standardoption. Das Foto wird so skaliert, dass es das

 **An Rahmen anpassen** sorgt dafür, dass das Foto vollständig auf dem Display angezeigt wird. Siehe zweites Bild unten.

 **Einstellungen**
Öffnet die Einstellungen.

 **Ein/Aus-Menü**
Öffnet das Ein/Aus-Menü.

 **Zum Album hinzufügen**
Fügt das aktuell angezeigte Foto einem gewählten Album hinzu.

 **Feedback**
Öffnet das Feedback-Menü.
Hinweis : Das Feedback-Menü kann auch durch zweifaches Tippen auf das Display geöffnet werden.

 **Foto verbergen**
Verbirgt das aktuelle Foto. Das Foto wird dann nicht mehr in der Diashow angezeigt. Falls nötig, kann das Foto über das Meine Fotos-Menü wieder angezeigt werden.

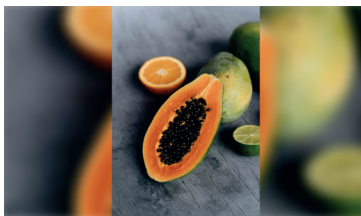

Interaktion mit Videos







Bei der Wiedergabe eines Videos werden zwei zusätzliche Bedienelemente angezeigt. Eines für die Wiedergabe/Pause des Videos und eines zum Einstellen der Lautstärke.

Drücken Sie , um die Video-Wiedergabe zu starten. Durch Drücken von  wird die Video-Wiedergabe pausiert.

Drücken Sie , um den Lautstärkeregler zu öffnen. Verwenden Sie den Regler, um die Lautstärke des Videos einzustellen.

Durch Drücken von  wird das Video stummgeschaltet, während durch Drücken von  der Ton des Videos wieder aktiviert wird.

Ein/Aus-Menü

Tippen Sie auf das Ein/Aus-Symbol , um auf das Ein/Aus-Menü zuzugreifen. Hier können Sie das Gerät mit  ausschalten, Ihren Rahmen mit  neu starten oder den Schlafmodus mit  aktivieren.



Hinweis: Verwenden Sie immer den Ein-/Ausschalter am Gerät oder das Symbol im Ein-/Aus-Menü, um Frameo auszuschalten. Trennen Sie niemals die Stromversorgung, während Frameo in Betrieb ist.

Feedback-Menü

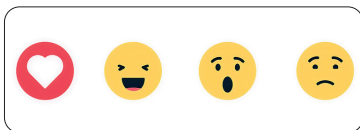
Tippen Sie auf eines der Emojis, um dem Absender Ihre Gefühle zu dem Foto mitzuteilen.



Externes Speicher-Menü

Beim Anschließen eines externen Speichers (z. B. einer microSD-Karte) erscheint automatisch ein Menü mit drei Optionen: Drücken Sie , um Fotos direkt vom externen Speicher anzuzeigen; drücken Sie , um Fotos in den internen Speicher Ihres Rahmens zu importieren, oder drücken Sie , um eine Sicherungskopie Ihres Rahmens zu erstellen.

Uhr-, Datum- und Wetter-Widgets

Sie haben die Möglichkeit, während der Diashow die aktuelle Uhrzeit, das Datum und das Wetter in der oberen rechten Ecke des Rahmens anzuzeigen. Tippen auf die Uhrzeit oder das Datum öffnet den Vollbildkalender, während Tippen auf das Wetter das Wettermenü öffnet.

Wetter-Menü

Das Wetter-Menü enthält detailliertere Wettervorhersagen und verfügt über Shortcuts zu wetterbezogenen Einstellungen.

 *Zeigt das Wetter für den Standort Ihres Fotorahmens an. Tippen Sie hier zum Öffnen der Einstellungen für den Wetter-Standort.*

1 TAG - Vorhersage für einen Tag, die die Wetterbedingungen für bestimmte Tageszeiten umfasst.

4 TAGE - Vorhersage für 4 Tage. Tippen Sie hier zum Anzeigen der Wettervorhersage für die nächsten vier Tage.

 *Zeigt die aktuelle Uhrzeit des Rahmens an. Tippen Sie hier zum Öffnen der Uhrzeit-Einstellungen.*

Kalenderansichten







Tippen Sie auf den Kalenderansichtswähler  in der oberen rechten Ecke des Vollbildkalenders, um Ihre Kalenderansicht auszuwählen. Wählen Sie die Anzahl der Tage, die im Vollbildkalender angezeigt werden.

- 4 Tage
- Woche
- Monat

Veranstaltungsdetails

Tippen Sie auf eine Veranstaltung im Kalender, um weitere Details zu sehen (z. B. Beschreibung und Ort).

Vollbildmenü

Tippen Sie auf die drei Punkte  in der oberen rechten Ecke, um  Einen Freund hinzuzufügen,  Einen Kalender hinzuzufügen,  SJetzt zu synchronisieren oder die  Anleitung anzuzeigen. Von hier aus können Sie auch die  Einstellungen oder das  Power-Menü aufrufen

Einstellungen

Über die Einstellungen können Sie Ihren Rahmen nach Ihren Wünschen anpassen.

Mein Rahmen

Rahmen-Name

Ändert den Namen Ihres Rahmens. Dieser Name wird auch den verbundenen Freund:innen und der Familie in ihrer Liste der verbundenen Rahmen auf ihrem Smartphone-App angezeigt.

Rahmen-Standort

Ändert den Standort Ihres Rahmens. Dieser Standort wird in der Liste der verbundenen Rahmen Ihrer Freund:innen und Familie angezeigt und hilft, die Rahmen voneinander zu unterscheiden.

Sprache einstellen

Stellt die auf dem Rahmen verwendete Sprache ein.

Wetter-Standort

Stellt den Standort für die Wetterfunktion des Rahmens ein, damit Ihr Rahmen die für Sie passende Wettervorhersage anzeigt.

Temperatureinheit

Wechselt zwischen den Temperatureinheiten Fahrenheit und Celsius.

Datum

Stellt das auf dem Rahmen verwendete Datum ein.

Uhrzeit

Stellt die auf dem Rahmen verwendete Uhrzeit ein. Frameo versucht automatisch, das richtige Datum und die richtige Uhrzeit einzustellen, wenn er mit dem Internet verbunden ist.

Zeitzone

Stellt die auf dem Rahmen verwendete Zeitzone ein.

Ersten Wochentag einstellen

Legt den Tag fest, der als erster Wochentag verwendet wird.

24-Stunden-Format aktivieren/deaktivieren

Aktiviert und deaktiviert das 24-Stunden-Zeitformat.

Fotos verwalten

Im Menü „Fotos verwalten“ können Sie sehen, wie viele Fotos sich auf Ihrem Rahmen befinden und wie viel Speicherplatz sie belegen. Sie können auch den verfügbaren Speicherplatz auf Ihrem Gerät für das Speichern neuer Fotos sehen.

Meine Fotos

 Verwalten Sie Ihre Fotos und Alben.

 Um mehrere Fotos auszuwählen, tippen Sie auf die Mehrfachauswahl-Schaltfläche oder drücken Sie lange auf jedes einzelne Foto, um diesen Modus automatisch zu aktivieren.

 Filtern Sie die Fotos, die Sie sehen möchten, und legen Sie die Anzeige-Reihenfolge fest.

Hinweis : Die hier ausgewählte Sortierung wird nicht die Reihenfolge beeinflussen, in der die Fotos in der Diashow angezeigt werden. Um dies zu ändern, sehen Sie :

 Tippen Sie zum Verwalten Ihrer Alben auf **Meine Alben**. Eine Liste aller Ihrer Alben wird angezeigt. Wenn Sie auf die drei Punkte für weitere Optionen tippen, können Sie :

 Fotos in einer Diashow anzeigen, die das ausgewählte Album sofort als Diashow startet.

 Namen ändern, um den Namen eines Albums zu ändern

 Album löschen, um es vollständig zu entfernen.

Hinweis : Die Fotos in einem Album, das Sie löschen, werden nicht aus dem lokalen Speicher gelöscht und sind weiterhin in anderen Alben verwendbar oder können über „Alle Fotos“ angezeigt werden.

Um ein neues Album zu erstellen, tippen Sie einfach auf **+ Neues Album** erstellen, am Ende der Liste.

Detailansicht

Tippen Sie einmal auf ein Foto, um die Detailansicht zu öffnen.

Tippen Sie einmal auf ein Foto, um die Detailansicht zu öffnen.

Es werden Ihnen Optionen zum Anzeigen, Zum Album hinzufügen, Anpassen, Verbergen oder Löschen des Fotos gezeigt. Zusätzlich erhalten Sie Informationen zu Speicherort des Fotos (oben rechts), Art der Übertragung, Aufnahmezeitpunkt, Zeitpunkt des Empfangs und Dateigröße.

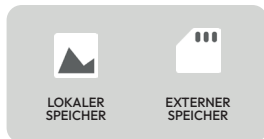

Übertragung vom Computer

Ermöglicht Ihnen die Übertragung von Fotos von einem Computer über ein USB-A-auf-USB-C-Kabel. Aktivieren Sie die Funktion und folgen Sie dann den Schritt-für-Schritt-Anleitungen auf dem Bildschirm zur Übertragung von Fotos auf Ihren Rahmen.

Für weitere Informationen besuchen Sie bitte unser Hilfe-Center: https://frameo.com/usb_faq

Fotos importieren

Ermöglicht Ihnen das Importieren von Fotos von einem externen Speicher (z. B. microSD-Karte).

Bevor Sie versuchen, Fotos zu importieren, stellen Sie sicher, dass Sie den externen Speicher (z. B. microSD-Karte), auf dem sich die zu importierenden Fotos befinden, eingesetzt haben. Beginnen Sie damit, die Fotos auszuwählen, die Sie auf Ihren Rahmen importieren möchten. Sobald Sie gewählt haben, tippen Sie auf die Importieren-Schaltfläche , um den Importvorgang zu starten.

Verwenden Sie , um alle Fotos auf dem externen Speicher (z. B. microSD-Karte) auszuwählen oder die Auswahl aufzuheben.

Verwenden Sie , um die Reihenfolge der Fotos vor dem Import festzulegen, und , um sie aufsteigend/absteigend zu sortieren.

Hinweis : Bitte beachten Sie, dass viele Rahmen eine FAT32-formatierte microSD-Karte mit maximal 32 GB Speicher benötigen. Informieren Sie sich bei der Marke Ihres Rahmens über die Kompatibilität Ihres spezifischen Geräts.

Fotos exportieren

Ermöglicht das Exportieren von Fotos vom Rahmen auf einen externen Speicher (z. B. microSD-Karte).

Die Exportfunktion exportiert alle Fotos auf dem Rahmen sowie Profilbilder.

Von externem Speicher anzeigen

Aktiviert/deaktiviert die Anzeige von Fotos und Videos direkt von einem externen Speicher (z. B. microSD-Karte), ohne Speicherplatz auf dem Rahmen zu belegen.

Meine Freund : innen

Diese Liste enthält alle verbundenen Freund:innen, die berechtigt sind, Fotos an Ihren Rahmen zu senden.

Optionen für Freund : innen ändern

Klicken Sie auf das Optionen-Symbol  , um das Menü mit den Optionen für Freund:innen zu öffnen.

Von hier aus können Sie die folgenden Berechtigungen für ein:n Freund:in ändern:

Code teilen : Erlauben/verbieten Sie, ob ein:e Freund:in den Code für den Rahmen teilen darf. Wenn diese Option aktiviert ist, kann der:die Freund:in den Code für den Rahmen von seiner:ihrer App aus abrufen und teilen.

Rahmenfotos anzeigen : Erlauben/verbieten Sie einer:einem Freund:in, die Fotos zu sehen, die derzeit auf Ihrem Rahmen gezeigt werden. Die betreffenden Freund:innen müssen die Frameo+ Funktionen aktiviert haben, um diese Option nutzen zu können.photos previously received from this friend.

Rahmenfotos verwalten : Erlauben/verbieten Sie einem:einer Freund:in, die Fotos zu verwalten, die derzeit auf Ihrem Rahmen gezeigt werden. Dies umfasst die Möglichkeit, Fotos anzuzeigen, zu verbergen oder zu löschen. Die betreffenden Freund:innen müssen die Frameo+ Funktionen aktiviert haben, um diese Option nutzen zu können.

Im Optionen-Menü können Sie auch Freund:innen löschen, indem Sie die Schaltfläche FREUND:IN LÖSCHEN drücken. Die betreffenden Freund:innen werden dann von der Liste entfernt und verlieren somit die Berechtigung, Fotos an den Rahmen zu senden.

Sie werden dann aufgefordert, die Entfernung zu bestätigen, und gefragt, ob Sie alle zuvor von den betreffenden Freund:innen erhaltenen Fotos entfernen möchten.

Person hinzufügen

Um einer neuen Person zu erlauben, Ihnen Fotos zu senden, tippen Sie einfach auf die Schaltfläche „Freund:innen hinzufügen“  und teilen Sie den angezeigten Code in der von Ihnen bevorzugte Weise.

Display

Helligkeitsstufe

Passen Sie die Helligkeitsstufe des Displays an.

Energiesparmodus

Frameo bietet einen Energiesparmodus, der das Display ausschaltet, um den Stromverbrauch zu reduzieren. Standardmäßig wird das Display jeden Tag um 23:00 Uhr ausgeschaltet und um 07:00 Uhr wieder eingeschaltet. Dies kann durch Ändern Ihrer Schlafzeitpläne geändert werden. Es können mehrere Zeitpläne gleichzeitig aktiviert sein, um z.B. unterschiedliche Einstellungen für Wochentage und das Wochenende oder einen separaten Zeitplan zu haben, um den Rahmen während der Arbeit auszuschalten.

Ihr Rahmen ist nicht ausgeschaltet oder im Stand-by-Modus, sodass Sie im Energiesparmodus weiterhin Fotos empfangen können.

Diashow

Timer

Legen Sie fest, wie lange ein Foto angezeigt wird, bevor das nächste Foto angezeigt wird.

Rahmen ausfüllen

Wählen Sie aus, wie Ihre Fotos standardmäßig angezeigt werden. Wenn aktiviert, füllen die Fotos den gesamten Rahmen aus, indem sie sich auf den wichtigsten Teil konzentrieren. Wenn deaktiviert, wird das gesamte Foto mit Hintergrundbalken an den Seiten, oben oder unten angezeigt, um sicherzustellen, dass nichts abgeschnitten wird.

Wenn Rahmen füllen aktiviert ist, können Sie auswählen, welcher Teil des Fotos angezeigt wird, indem Sie es anpassen, bis der wichtigste Bereich zentriert ist.

Rahmenhintergrund

Wählen Sie zwischen mehreren verschiedenen Optionen für den Rahmenhintergrund, die als Ränder angezeigt werden, wenn das Foto den Bildschirm nicht vollständig ausfüllt.

Anzeigereihenfolge der Fotos

Legen Sie die Reihenfolge der Fotos in Ihrer Diashow fest.

Sortieren Sie Ihre Diashow nach :

- **Empfangsdatum** : Fotos werden in der Reihenfolge angezeigt, in der sie empfangen wurden.
- **Aufnahmedatum** : Fotos werden in der Reihenfolge angezeigt, in der sie aufgenommen wurden.
- **Gemischt** : Fotos werden gemischt und in zufälliger Reihenfolge angezeigt.

Reihenfolge :

- **Neueste zuerst** : Zeigt Ihre neuesten Fotos zuerst an (nach Aufnahmedatum oder Empfangsdatum).
- **Älteste zuerst** : Zeigt Ihre ältesten Fotos zuerst an (nach Aufnahmedatum oder Empfangsdatum).

Bildbeschriftung anzeigen

Wählen Sie, ob die Beschriftung angezeigt werden soll, die Ihre Freund:innen mit dem Foto gesendet haben. Aktivieren Sie die Option, um Beschriftungen anzuzeigen. Deaktivieren Sie die Option, um Beschriftungen zu verbergen.

Uhr anzeigen

Wählen Sie, ob das Uhren-Widget in der oberen rechten Ecke der Diashow angezeigt werden soll.

Wetter anzeigen

Wählen Sie, ob das Wetter-Widget in der oberen rechten Ecke der Diashow angezeigt werden soll.

Datum anzeigen

Legen Sie fest, ob das Datums-Widget in der oberen rechten Ecke der Diashow angezeigt werden soll.

Hybridansicht

Hybridansicht aktivieren/deaktivieren. Die Hybridansicht fügt der Diashow ein Kalenderbanner hinzu.

Collage-Modus aktivieren

Aktiviert/deaktiviert den Collage-Modus. Die Diashow gruppiert Fotos automatisch und zeigt sie in einer Collage.

Maximale Anzahl an Fotos in der Collage

Stellen Sie die maximale Anzahl an Fotos ein, die im Collage-Modus gruppiert werden sollen. Zeigen Sie zwei bis sechs Bilder nebeneinander in Ihrem Rahmen an.

Automatische Wiedergabe

Aktiviert/deaktiviert die automatische Wiedergabe von Videos in der Diashow. Unabhängig von dieser Einstellung können Videos auch immer manuell gestartet werden.

Videowiedergabe

Legt fest, wie Videos abgespielt werden sollen, wenn die automatische Wiedergabe aktiviert ist.

- Videos wiederholen: Das Video wird wiederholt, bis der Diashow-Timer abgelaufen ist.
- Einmal abspielen: Das Video wird einmal abgespielt, dann wird sein Thumbnail gezeigt, bis der Timer abgelaufen ist.
- Einmal abspielen und fortfahren: Das Video wird einmal abgespielt; anschließend wird das nächste Foto oder Video gezeigt.

Automatische Stummschaltung

Aktivieren Sie diese Option, um die Lautstärke des Videos nach kurzer Zeit ohne Interaktion mit dem Rahmen automatisch stummzuschalten.

Videolautstärke

Passen Sie die Lautstärke des Videotons auf dem Rahmen an.

Kalender

Kalender hinzufügen

Dies erzeugt einen QR-Code. Scannen Sie ihn mit Ihrem Smartphone, um einen Kalender über die Frameo-App mit dem Rahmen zu verbinden.

Hybridansicht

Hybridansicht aktivieren/deaktivieren. Die Hybridansicht fügt der Diashow ein Kalenderbanner hinzu.

Kalenderansicht

Wählen Sie die Anzahl der Tage, die im Vollbildkalender angezeigt werden.

- 4 Tage
- Woche
- Monat

Kalender am aktuellen Tag starten

Wählen Sie, ob der Kalender am aktuellen Tag oder am ersten Tag der Woche (in den Einstellungen definiert) gestartet werden soll.

Vergangene Veranstaltungen ausblenden

Wählen Sie, ob vergangene Veranstaltungen im Kalender ausgeblendet werden sollen oder nicht.

Wochennummern anzeigen

Legen Sie fest, ob Wochennummern im Vollbildkalender angezeigt werden sollen oder nicht.

Datum

Stellen Sie das auf dem Rahmen verwendete Datum ein.

Uhrzeit

Stellen Sie die auf dem Rahmen verwendete Uhrzeit ein. Frameo versucht automatisch, das richtige Datum und die richtige Uhrzeit einzustellen, wenn er mit dem Internet verbunden ist.

Zeitzone

Stellen Sie die auf dem Rahmen verwendete Zeitzone ein.

Ersten Tag der Woche festlegen

Aktivieren/deaktivieren Sie das 24-Stunden-Zeitformat.

24-Stunden-Format verwenden

Aktivieren/deaktivieren Sie das 24-Stunden-Zeitformat.

Einstellungen Kalenderdetails



Tippen Sie auf den Namen Ihres Kalenders, um auf die Einstellungen des verbundenen Kalenders zuzugreifen.

Das Synchronisierungssymbol neben dem Kalendernamen zeigt den aktuellen Verbindungsstatus an.

- | | |
|--------------------------------------------------------------------------------|---------------------------------|
| Synchronisierung läuft | Synchronisierung fehlgeschlagen |
| Erfolgreich synchronisiert | Kalender inaktiv |
| Warnung : Status auf dem Rahmen oder Kalenderdetails in der App ansehen | |

Kalender-Anzeigename

Ändern Sie den Namen des Kalenders - dies betrifft nur seine Anzeige auf dem Rahmen, nicht den ursprünglichen Kalender.

Kalenderveranstaltungsfarbe

Wählen Sie die Veranstaltungsfarbe für den Kalender aus.

Jetzt synchronisieren

Tippen Sie hier, um den Kalender jetzt zu synchronisieren. (Anmerkung: Der Kalender synchronisiert sich automatisch alle 15 Minuten)

Kalender entfernen

Entfernen Sie den verbundenen Kalender vom Rahmen.

WLAN

Legen Sie fest, mit welchem WLAN sich der Rahmen verbindet. Wenn Sie ihn mit einem Netzwerk mit einem Captive Portal verbinden , wird der Verbindungsstatus anzeigen, dass eine WLAN-Anmeldung erforderlich ist, und anzeigen. Tippen Sie hier, um einen Anmeldebildschirm zu öffnen, in dem Sie Anmeldeinformationen eingeben können, um Zugang zu dem Netzwerk zu erhalten.

WLAN details

Verwenden Sie , um Informationen über das aktuell verbundene WLAN anzuzeigen.

WLAN zurücksetzen

Verwenden Sie , um alle WLAN-Informationen zu löschen und Ihren Rahmen neu zu starten.

Benachrichtigungen

Benachrichtigungen anzeigen

Aktiviert/deaktiviert die Anzeige von Benachrichtigungen während der Diashow (z. B., wenn ein neues Foto empfangen wird).

Benachrichtigungslautstärke

Passen Sie die Lautstärke der Benachrichtigungstöne an.

Speicherplatz

Aktiviert/deaktiviert die Anzeige von Benachrichtigungen, wenn der Speicherplatz des Rahmens gering ist.

Sicherung

Aktiviert/deaktiviert die Anzeige von Benachrichtigungen, wenn die automatische Sicherung fehlgeschlagen ist.

Netzwerkverbindung

Aktiviert/deaktiviert die Anzeige von Benachrichtigungen zum Status der Netzwerkverbindung.

Kalender-Synchronisierung

Aktivieren/deaktivieren Sie Benachrichtigungen über den Synchronisierungsstatus Ihres Kalenders.

Neue Fotos

Aktiviert/deaktiviert die Anzeige von Benachrichtigungen, wenn neue Fotos empfangen werden.

Neue Freund : innen

Aktiviert/deaktiviert die Anzeige von Benachrichtigungen, wenn neue Freund:innen hinzugefügt wurden.

Software-Update

Aktiviert/deaktiviert die Anzeige von Benachrichtigungen, wenn ein Software-Update installiert wurde.

Neue Funktionen

Aktiviert/deaktiviert die Anzeige von Benachrichtigungen, wenn neue spannende Funktionen hinzugefügt wurden.

Datum und Uhrzeit

Aktiviert/deaktiviert die Anzeige von Benachrichtigungen, wenn Uhrzeit oder Datum nicht korrekt eingestellt sind.

Sichern und Wiederherstellen**Cloud-Backup einrichten (Frameo+)**

☛ Tippen Sie auf Cloud-Backup einrichten und wählen Sie eine:n Freund : in aus, die : der ein aktives Frameo+ Abonnement hat, um ein Cloud-Backup Ihres Rahmens zu initiieren. Die : der Freund : in (oder Sie selbst) muss die Anfrage auf dem mit dem Frameo+ Konto verknüpften Telefon annehmen.

Wenn Sie bereits eine Sicherung eingerichtet haben, tippen Sie darauf, um weitere Informationen zu sehen.

Der Sicherungsstatus zeigt den Status Ihrer Sicherung mit einem Symbol an.

Cloud-Symbole und ihre Bedeutung :

Sicherung abgeschlossen und in der Cloud gesichert



Cloud-Backup läuft



Warnung. Weist darauf hin, dass ein anderes Gerät handeln muss. (Überprüfen Sie die Frameo-App auf Ihrem Telefon).



Cloud-Backup fehlgeschlagen



Wiederherstellen abgeschlossen



Warnung zum Wiederherstellen



Fehler beim Wiederherstellen

Sicherung des externen Speichers

Rahmen auf externem Speicher sichern (z.B. microSD-Karte)

Tippen Sie darauf, um eine Sicherungskopie Ihrer Fotos, Freund:innen und Einstellungen zu erstellen. Der Zeitpunkt der letzten erfolgreichen Sicherung wird hier ebenfalls angezeigt.

Jede vorhandene Sicherungskopie auf dem externen Speicher wird überschrieben!

Hinweis: Bitte beachten Sie, dass viele Rahmen eine FAT32-formatierte microSD-Karte mit maximal 32 GB Speicher benötigen. Informieren Sie sich bei der Marke Ihres Rahmens über die Kompatibilität Ihres spezifischen Geräts.

Automatische Sicherung

Wenn aktiviert, erstellt Ihr Rahmen automatisch eine Sicherungskopie innerhalb von 30 Stunden nach Empfang neuer Fotos oder Änderungen an Ihrem Rahmen.

Aus Sicherungskopie wiederherstellen

Bevor Sie versuchen, Ihren Rahmen wiederherzustellen, bestätigen Sie zunächst, dass Ihre Sicherung aktuell ist. Bestätigen Sie hierzu das Datum unter „Rahmen auf externem Speicher sichern (z.B. microSD-Karte)“. Wenn z.B. die letzte Sicherungskopie zu alt ist oder keine Sicherungskopie erstellt wurde, drücken Sie die Schaltfläche „Rahmen auf externem Speicher sichern (z.B. microSD-Karte)“, um eine neue Sicherungskopie zu erstellen.

Hinweis: Damit sowohl der alte als auch der neue Rahmen nach der Wiederherstellung aus der Sicherung parallel genutzt werden können, stellen Sie bitte sicher, dass beide Rahmen vorher auf die neueste Version aktualisiert werden.

Wenn Sie eine Sicherungskopie auf einem bereits eingerichteten Rahmen wiederherstellen möchten, müssen Sie den Rahmen zuerst zurücksetzen. Drücken Sie hierzu die Schaltfläche „Rahmen zurücksetzen“. Es werden dann alle Daten auf dem Frameo gelöscht und der Frameo wird auf seinen Einrichtungsbildschirm zurückgesetzt.

Auf dem Einrichtungsbildschirm können Sie die Schaltfläche „Aus Sicherungskopie wiederherstellen“ auswählen, wodurch Ihr Rahmen der Sicherungskopie entsprechend wiederhergestellt wird.

Wenn die Schaltfläche „Aus Sicherungskopie wiederherstellen“ nicht sichtbar ist, vergewissern Sie sich, dass der externe Speicher (z.B. microSD-Karte) korrekt eingesetzt ist.

Rahmen zurücksetzen

Entfernt alle Daten von Ihrem Rahmen.

Dadurch werden dauerhaft alle Ihre Fotos, Freund:innen/Verbindungen und Einstellungen gelöscht.

Hilfe

Anleitung

Zeigt die Kurzanleitung an, die beim ersten Starten des Rahmens angezeigt wurde.

Support

Hier finden Sie Kontaktinformationen für das Support-Team von Frameo und technische Gerätedaten.

Das Menü enthält einen speziellen QR-Code, den unser Support-Personal scannen kann. Es enthält zusätzliche Gerätedetails und

Über

Peer-ID

Dies ist eine eindeutige ID für Ihren Fotorahmen. Geben Sie diese ID in Ihrer Nachricht an unser Support-Team an.

Frameo-Version

Zeigt an, welche Version der Frameo-Software derzeit auf Ihrem Rahmen installiert ist.

Nach Updates suchen

Tippen Sie, um zu überprüfen, ob ein Update für Ihren Rahmen verfügbar ist.

Beta-Programm

Treten Sie dem Beta-Programm bei, um frühzeitigen Zugriff auf neue Frameo-Updates zu erhalten. Sie helfen dabei, neue Funktionen,

Informationen, die es unserem Support-Team ermöglichen, Ihre spezifischen Anliegen effizient zu bearbeiten und gezielten

Support zu bieten. Machen Sie einfach ein Foto des QR-Codes und teilen Sie ihn mit unserem Support-Personal.

Verbesserungen und Fehlerbehebungen zu testen, bevor sie offiziell veröffentlicht werden.

Drittanbieter-Attribute

Open-Source-Bibliotheken

Öffnet eine Liste von Open-Source-Bibliotheken, die in der App verwendet werden können, und deren Lizenzen.

Anonyme Analysedaten teilen

Das Teilen anonymer Analysedaten hilft uns sehr, die Frameo-Software zu verbessern. Wir verstehen, wenn Sie diese Daten nicht mit uns teilen möchten. Lassen Sie die Funktion aktiviert, wenn Sie uns helfen möchten, Frameo zu verbessern. Deaktivieren Sie sie, um das Teilen anonymer Analysedaten abzulehnen.

Datenschutz

Für ausführlichere Informationen zum Datenschutz besuchen Sie bitte <http://privacy.frameo.net>

Instrucciones de seguridad y mantenimiento



El signo de exclamación dentro de un triángulo es una señal de advertencia que alerta al usuario de instrucciones importantes que acompañan al producto.



El símbolo del rayo con punta de flecha dentro del triángulo es una señal de advertencia que alerta al usuario de «tensión peligrosa» en el interior de la unidad.

- Solo para uso en interiores. Este aparato no debe exponerse al polvo ni a la humedad.
- No utilice el aparato al aire libre, no lo exponga a la luz solar directa ni lo coloque junto a una superficie o aparato que se calienten.
- No intente nunca, bajo ninguna circunstancia, desmontar o reparar este aparato por su cuenta, no hay piezas reparables por el usuario en su interior. Las reparaciones solo las puede realizar una persona cualificada.
- Para evitar el riesgo de descarga eléctrica, no abra nunca la carcasa del marco digital.
- Si el aparato se ha caído o ha sufrido algún tipo de daño, no toque la parte interior.
- No bloquee los orificios de ventilación de la parte posterior del marco digital para evitar el sobrecalentamiento.
- Desenchufe el marco digital de la corriente si no funciona correctamente o si permanece sin usar durante un largo periodo de tiempo.
- No utilice productos como alcohol, gasolina, diluyente o cualquier otro disolvente orgánico cuando limpie este producto.
Recomendamos limpiar la pantalla LCD con un paño suave y no abrasivo.
- Esta unidad está diseñada para funcionar con la fuente de alimentación local y el adaptador que incluye.
Si necesita sustituirlo, utilice otro adaptador de seguridad con las mismas características nominales.
- Apague la unidad antes de insertar o extraer una tarjeta/USB.
- Utilice siempre el botón eyector de la ranura de la tarjeta de memoria para extraer la tarjeta de almacenamiento.

Realiview 10" APF1000 Wi-Fi

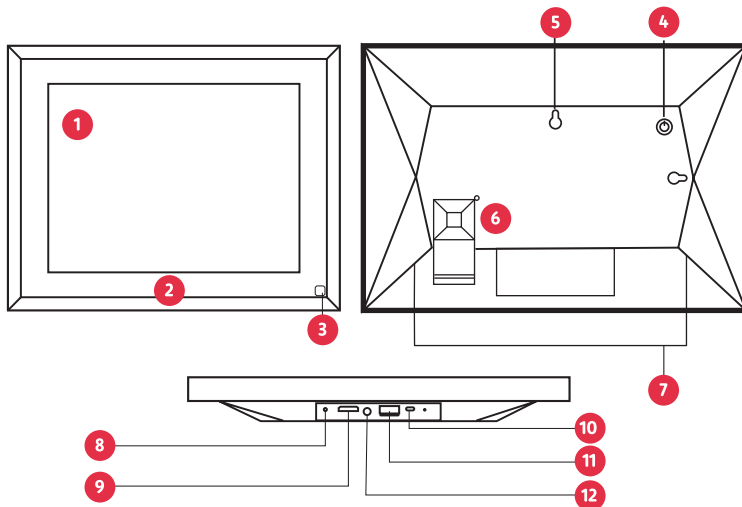

- | | | | |
|----------|--------------------------------|-----------|--------------------------------|
| 1 | Pantalla táctil | 7 | Altavoz |
| 2 | Marco | 8 | DC IN |
| 3 | Sensor de movimiento | 9 | Ranura para tarjeta de memoria |
| 4 | Botón de encendido | 10 | USB Tipo C |
| 5 | Orificio para montaje en pared | 11 | USB |
| 6 | Soporte | 12 | DC IN |

Primeros pasos

¡Enhorabuena por tu nuevo marco de fotos Frameo! Si eres nuevo en el uso de Frameo, comienza siguiendo las instrucciones de configuración rápida de Frameo o de la guía en pantalla al encenderlo por primera vez. Cuando hayas configurado el marco Frameo, puedes empezar a conectarlo con tus amigos y familiares.

Aplicación Frameo

Para enviar fotos a tu marco, utiliza la aplicación Frameo para iOS o Android.

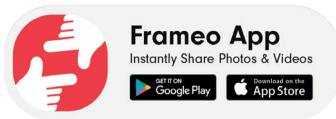

Escanea el código
para encontrar la
aplicación

Tutoriales en vídeo

Consulta nuestra lista de reproducción «Frameo Tutorials» en YouTube con vídeos informativos donde te explicamos cómo empezar a usar Frameo. Escanea el código a la derecha o utiliza el enlace para encontrar la lista de reproducción.



bit.ly/3zKtxWX
Escanea para
ver el tutorial

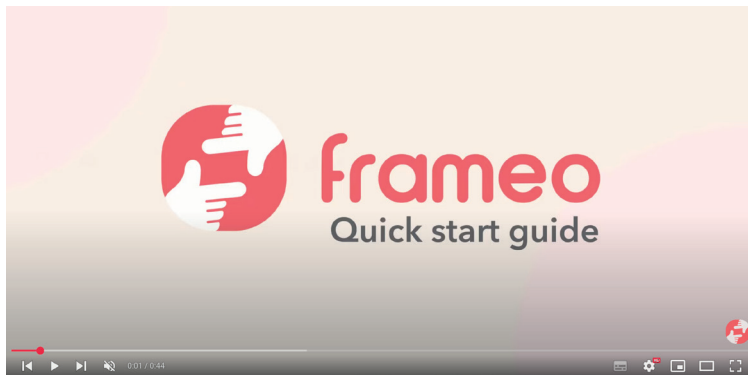

Configuración rápida de Frameo

Cuando enciendas el marco por primera vez, deberás configurarlo.

- Selecciona un idioma. Este será el idioma utilizado en el Frameo.
- Conecta el marco a Internet conectándolo a Wi-Fi.
- Verifica la fecha y la hora o corrígelas.
- Frameo puede pedirte que actualices a la última versión. Se recomienda actualizar el marco antes de continuar si se te solicita.
- Introduce tu nombre y la ubicación donde has colocado tu marco, por ejemplo, «John Doe» y «Salón», «Cocina» u «Oficina». Por último, establece la zona horaria si no es la correcta.

Empieza a usar Frameo

El siguiente paso es conectar Frameo con tus amigos y familiares proporcionándoles el código de tu marco. Si quieres poder enviar fotos al marco tú mismo, empieza por descargar la aplicación para iOS o Android en App Store o Google Play. A continuación, utiliza el código para conectar tu marco y la aplicación como se describe a continuación.

Conectar a un nuevo amigo

Asegúrate de que tu amigo ha descargado e instalado la aplicación Frameo.

Haz clic en el icono de añadir amigo en tu marco . Aparecerá un diálogo mostrando un código de conexión, que es válido durante 12 horas.

Ahora comparte este código con tu amigo de la forma que prefieras, por ejemplo, SMS, correo electrónico, mensajería instantánea, llamada telefónica.

Una vez que tus amigos hayan añadido el código en su aplicación Frameo, aparecerán automáticamente en tu marco y podrán enviarte fotos.

Consulta el capítulo Cambiar opciones para un amigo para permitir a los amigos conectados recuperar y compartir el código de conexión a través de la aplicación para smartphone. Si un amigo conectado está suscrito a Frameo+, desde este menú también puedes permitirle ver y/o gestionar el contenido del marco, o realizar una copia de seguridad de tus medios y configuraciones.



Navegar por el marco Frameo

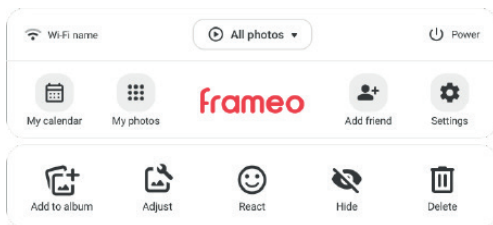

Desliza hacia la izquierda o hacia la derecha para pasar las fotos.

Para acceder al menú, solo tienes que tocar una vez en la pantalla.

En el menú encontrarás las funciones más utilizadas.

Wifi

Abre el menú de Wi-Fi. Dado el caso, también muestra el nombre de la red Wi-Fi a la que estás conectado.

Selector de álbum

Un menú rápido para seleccionar qué álbum reproducir o para gestionar tus álbumes.



Añadir amigo

Esto generará un código que puedes compartir con tus amigos y familiares para que puedan conectarse y enviar fotos a tu marco.

Mi calendario

Abre el calendario a pantalla completa, donde puede alternar entre diferentes vistas, añadir amigos o un calendario y acceder a una guía rápida para ayudarlo a empezar a usar el calendario en su marco.

Ajustar foto

Te permite modificar la posición de la foto en el marco para ajustarla aún mejor. Aquí también puedes usar  para rotar la foto, y puedes utilizar  para editar el título de las fotos importadas. Para las fotos recibidas, pide al remitente que edite el título en la aplicación Frameo.

 **Rellenar marco** es la opción por defecto. El tamaño de la foto se modifica a escala para que llene toda la pantalla. Se centrará alrededor de lo que se seleccione como la parte más importante. Observa la primera de las imágenes de abajo.

Configuración

Abre la Configuración.

Menú de energía

Abre el Menú de energía.

Añadir al álbum

Añade la foto que se está mostrando actualmente al álbum seleccionado.

Reaccionar

Abre el Menú de reacciones.

Nota: también se puede acceder al menú de reacciones tocando dos veces la pantalla.

Ocultar foto

Oculta la foto actual. Esto significa que la foto ya no se mostrará en la presentación de diapositivas. Si es necesario, la foto se puede mostrar de nuevo a través del menú Mis fotos.

- ☑ **Rellenar marco** es la opción por defecto. El tamaño de la foto se modifica a escala para que llene toda la pantalla. Se centrará alrededor de lo que se seleccione como la parte más importante. Observa la primera de las imágenes de abajo.
- ☑ **Ajustar al marco** se asegurará de que toda la foto se muestre en la pantalla. Observa la segunda de las imágenes de abajo.



Interacción con vídeos



Cuando se muestra un vídeo, aparecen dos controles adicionales. Uno es para reproducir/poner en pausa el vídeo y el otro para controlar el nivel de volumen de los sonidos del vídeo.

Pulsa ▶ para iniciar la reproducción del vídeo. Pulsa ⏸ para poner en pausa la reproducción del vídeo.

Pulsa 🔊 para abrir el control deslizante de volumen. Utiliza el control deslizante para ajustar el nivel de volumen de los sonidos del vídeo.

Pulsando 🔇 se silencia el vídeo, y pulsando 🔊 se activa de nuevo el sonido.

Menú de energía

Pulsa el icono de encendido 🔌 para acceder al menú de energía. Aquí puedes apagar con 🔌, reiniciar el marco con ↺ o entrar en modo de suspensión con 🌙.



Nota : asegúrate de siempre usar el botón de apagado en el dispositivo o en el menú de energía para apagar Frameo. No desconectes nunca la alimentación cuando Frameo esté en funcionamiento.

Menú de reacciones

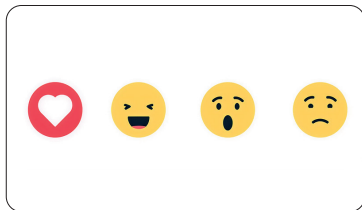
Toca una de las reacciones para hacerle saber al remitente cómo te hizo sentir.



Menú de memoria externa

Al insertar una memoria externa (por ejemplo, una tarjeta microSD), aparecerá automáticamente un menú con tres opciones: Pulsa  para reproducir fotos directamente desde la memoria externa, pulsa  para importar fotos a la memoria interna de tu marco, o pulsa  para hacer una copia de seguridad del marco.

Widgets Reloj, Fecha e Información meteorológica

Tiene la opción de mostrar la hora, la fecha y el tiempo actuales en la esquina superior derecha del marco durante la presentación de las fotos. Si toca la hora o la fecha se abrirá el calendario a pantalla completa, mientras que si toca la información meteorológica se abrirá el menú del tiempo.

Calendario a pantalla completa

Vistas del calendario







Toque el selector de vista del Calendario  en la esquina superior derecha del calendario a pantalla completa para elegir su vista del calendario. Seleccione el número de días mostrados en el calendario a pantalla completa.

• 4 días • Semana • Mes

Detalles del evento

Toque un evento en el calendario para ver más detalles (p. ej.: descripción y ubicación).

Menú de pantalla completa

Toque los tres puntos  en la esquina superior derecha para  Añadir un amigo,  Añadir un calendario,  Sincronizar ahora o  Mostrar guía. Desde aquí, también puede acceder al menú de  Ajustes o  Alimentación

Ajustes

A través de los ajustes, puedes personalizar el marco según tus necesidades.

Mi marco

Nombre del marco

Cambia el nombre de tu marco. Este es también el nombre que verán tus amigos y familiares en su lista de marcos conectados en la aplicación del smartphone.

Menú de Información meteorológica

El menú de Información meteorológica contiene pronósticos del tiempo más detallados e incluye accesos directos a los ajustes relacionados con la Información meteorológica.

 *Muestra la ubicación de la Información meteorológica de tu marco. Pulsa para acceder a los ajustes de ubicación de la Información meteorológica.*

1 DÍA - Pronóstico para 1 día, que incluye las condiciones meteorológicas para franjas de tiempo del mismo día.

4 DÍAS - Pronóstico para 4 días. Pulsa para ver el pronóstico meteorológico para los próximos cuatro días.

 *Muestra la hora actual del marco. Pulsa para acceder a los ajustes de la hora.*

Ubicación del marco

Modifie le nom de votre cadre. C'est également le nom que vos amis et votre famille verront dans leur liste de cadres connectés dans l'application pour smartphone.

Establecer idioma

Establece el idioma utilizado en el marco.

Ubicación de la información meteorológica

Establece la ubicación para la función de información meteorológica del marco, asegurando que tu marco muestre la previsión del tiempo adecuada para ti.

Unidad de temperatura

Cambia entre las escalas de temperatura Fahrenheit y Celsius.

Fecha

Establece la fecha utilizada en el marco.

Hora

Establece la hora utilizada en el marco. Frameo intentará automáticamente establecer la fecha y la hora correctas al conectarse a Internet.

Zona horaria

Establece la zona horaria utilizada en el marco.

Establecer el primer día de la semana

Establece qué día de la semana se considera el primero.

Habilitar/Deshabilitar formato de 24 horas

Habilita y deshabilita el formato de hora de 24 horas.

Gestionar fotos

En el menú Gestionar fotos, puedes ver cuántas fotos hay en tu marco y cuánta memoria utilizan. También puedes ver la cantidad de memoria disponible en tu dispositivo para almacenar nuevas fotos.

Mis fotos

••• Gestiona tus fotos y álbumes.

☑ Para seleccionar varias fotos, toca el botón de Selección Múltiple o mantén pulsado en una sola foto para habilitar automáticamente ese modo.

⌵ Filtra qué fotos ver y ordena en qué orden quieres verlas. Nota: el orden seleccionado aquí no afectará al orden en que se muestran las fotos en la presentación de diapositivas. Para cambiar esto, consulta : Para gestionar tus álbumes, pulsa Mis Álbumes. Se mostrará una lista de todos tus álbumes. Pulsando los tres puntos para ver más opciones, puedes seleccionar :

▶ Reproducir en presentación de diapositivas, con lo que se iniciará de inmediato el álbum seleccionado como una presentación de diapositivas.



✎ Cambiar nombre, para cambiar el nombre de un álbum



🗑 Eliminar álbum, para eliminarlo por completo.

Nota : las fotos de un álbum que elimines no se eliminarán de la memoria local y seguirán estando disponibles para usarlas en otros álbumes o visualizarlas desde Todas las Fotos.

Para crear un nuevo álbum, solo tienes que pulsar + Crear nuevo álbum, en la parte inferior de la lista.

Vista Detallada

Pulsa una vez sobre una foto para acceder a la vista detallada.

Aparecerán opciones para Mostrar, Añadir al álbum, Ajustar, Ocultar o Eliminar la foto. Además, puedes ver información sobre dónde se almacena la foto (esquina superior derecha), cómo se transfirió, cuándo se tomó, cuándo se recibió y el tamaño del archivo.

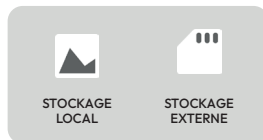

Transferir desde el ordenador

Te permite transferir fotos desde un ordenador utilizando un cable de USB-A a USB-C. Activa la función y, a continuación, sigue las instrucciones paso a paso de la guía en pantalla sobre cómo transferir fotos a tu marco.

Para obtener más información, visita nuestro centro de ayuda: https://frameo.com/usb_faq

Importar fotos

Te permite importar fotos desde una memoria externa (por ejemplo, una tarjeta microSD).

Antes de intentar importar fotos, asegúrate de que la memoria externa (por ejemplo, una tarjeta microSD) con las fotos que deseas importar esté insertada en el marco.

Comienza seleccionando las fotos que deseas importar a tu marco. Una vez seleccionadas, pulsa el botón de importar  para iniciar el proceso de importación.

Usa  para seleccionar o deseleccionar todas las fotos en la memoria externa (por ejemplo, una tarjeta microSD).

Usa  para establecer el orden de las fotos antes de la importación y  para ordenar de forma ascendente/descendente.

Nota : ten en cuenta que muchos marcos necesitan una tarjeta microSD formateada en FAT32 con un máximo de 32 GB de memoria. Consulta con la marca de tu marco para obtener más información sobre la compatibilidad con tu dispositivo específico.

Exportar fotos

Te permite exportar fotos desde el marco a una memoria externa (por ejemplo, una tarjeta microSD).

Con la función de exportación se exportarán todas las fotos del marco, así como las fotos de perfil

Reproducir desde memoria externa

Habilita/deshabilita la reproducción de fotos y vídeos directamente desde una memoria externa (por ejemplo, una tarjeta microSD) sin ocupar espacio en el marco.

Mis amigos

Esta lista contiene todos los amigos conectados que tienen permiso para enviar fotos a tu marco.

Cambiar opciones para un amigo

Haz clic en el icono de opciones  para abrir el menú de opciones del amigo. Desde aquí puedes cambiar los siguientes permisos para un amigo:

Compartir código: Permitir/no permitir que un amigo comparta el código del marco. Si está habilitado, el amigo puede recuperar y compartir el código del marco desde su aplicación.

Ver fotos del marco: Permitir/no permitir que un amigo vea las fotos que están actualmente en tu marco. El amigo deberá tener habilitadas las funciones de Frameo+ para poder utilizar esta opción.

Gestionar fotos del marco: Permitir/no permitir que un amigo gestione las fotos que están actualmente en tu marco. Esto incluye poder mostrar, ocultar o eliminar fotos. El amigo deberá tener habilitadas las funciones de Frameo+ para poder utilizar esta opción.

Desde el menú de opciones también puedes eliminar a un amigo pulsando el botón ELIMINAR AMIGO. De este modo, se eliminará al amigo de la lista y, por lo tanto, se cancelará su permiso para enviar fotos al marco. Se te pedirá que confirmes la eliminación y te preguntará si deseas eliminar todas las fotos recibidas anteriormente de este amigo.

Añadir persona

Para permitir que una nueva persona te envíe fotos, solo tienes que pulsar el botón añadir  y compartir del modo que prefieras el código que aparece.

Pantalla

Nivel de brillo

Ajusta el nivel de brillo de la pantalla.

Modo de suspensión

Frameo ofrece un modo de suspensión que apaga la pantalla para reducir el consumo de energía. La configuración predeterminada es apagar la pantalla a las 23:00 y encenderla de nuevo a las 07:00 todos los días. Esto se puede modificar cambiando tu(s) horario(s) de sueño. Es posible activar varios horarios a la vez, por ejemplo, para tener diferentes configuraciones los días laborables y el fin de semana, o un horario distinto para apagar el marco mientras estás en el trabajo.

El marco no estará apagado ni en espera, por lo que aún podrás recibir fotos durante el modo de suspensión.

Presentación de diapositivas

Temporizador

Establece cuánto tiempo debe mostrarse una foto antes de pasar a la siguiente.

Llenar marco

Elija cómo se muestran sus fotos de forma predeterminada. Cuando esté activado, las fotos llenarán todo el marco centrándose en la parte más importante. Cuando esté desactivado, toda

la foto se mostrará con barras de fondo a los lados, arriba o abajo para garantizar que no se recorte nada.

Cuando **Llenar marco** esté activado, podrá elegir en qué parte de la foto deberá centrarse ajustándola hasta que la zona más importante esté centrada.

Fondo del marco

Elige entre varias opciones diferentes de fondo del marco que se mostrarán como barras si la foto no llena la pantalla.n.

Orden de visualización de fotos

Establece el orden de las fotos en su presentación.

Ordenar su presentación de diapositivas por:

- **Fecha de recepción** : Las fotos se muestran en el orden en que fueron recibidas.
- **Fecha de toma** : Las fotos se muestran en el orden en que fueron tomadas.
- **Aleatorio** : Las fotos se mezclan y se muestran en un orden aleatorio.

Ordenar :

- **Las más nuevas primero** : Muestra las fotos más recientes primero (según la fecha en las que fueron tomadas o recibidas).
- **Las más antiguas primero** : Muestra sus fotos más antiguas primero (según la fecha en las que fueron tomadas o recibidas).

Mostrar título

Establece si se deben mostrar o no los títulos que tus amigos han enviado con la foto. Marca esta opción para que se muestren los títulos. Quita la marca de selección para ocultar los títulos.

Mostrar reloj

Establece si se debe mostrar o no el widget del reloj en la esquina superior derecha de la presentación de diapositivas.

Mostrar la información meteorológica

Establece si se debe mostrar o no el widget de la información meteorológica en la esquina superior derecha de la presentación de diapositivas.

Mostrar fecha

Establece si se debe mostrar o no el widget de la fecha en la esquina superior derecha de la presentación de diapositivas.

Vista híbrida

Activa/desactiva la vista híbrida. La vista híbrida añade un banner de calendario a la presentación de diapositivas.

Activar el modo Collage

Activa/desactiva el modo Collage. La presentación de diapositivas agrupará automáticamente las fotos y las mostrará en un collage.

Número máximo de fotos en el collage

Establece el número máximo de fotos para agrupar en el modo Collage. Muestra de dos a seis imágenes una junto a otra en el marco.

Reproducción automática

Activa/desactiva la reproducción automática de vídeos en la presentación de diapositivas. Independientemente de esta configuración, los videos siempre se pueden iniciar de forma manual.

Reproducción de vídeo

Determina cómo se deben reproducir los vídeos cuando la reproducción automática está activada.- Répétition des vidéos : La vidéo se répète jusqu'à ce que le minuteur du diaporama est écoulé.

- **Repetir vídeos**: El vídeo se repetirá hasta que finalice el temporizador de la presentación de diapositivas.
- **Reproducir una vez**: El vídeo se reproducirá una vez y mostrará su miniatura hasta que finalice el temporizador.
- **Reproducir una vez y continuar**: El vídeo se reproducirá una vez y la presentación continuará con la siguiente foto o vídeo cuando termine.

Silenciar automáticamente

Permite silenciar automáticamente el volumen del vídeo después de un breve periodo sin interactuar con el marco.

Volumen del vídeo

Ajusta el nivel de volumen para los sonidos del vídeo en los marcos.

Calendario

Añadir calendario

Esto genera un código QR. Escanéelo con su smartphone para conectar un calendario al marco a través de la app Frameo.

Vista híbrida

Activa/desactiva la vista híbrida. La vista híbrida añade un banner de calendario a la presentación de diapositivas.

Vista de calendario

Seleccione el número de días mostrados en el calendario a pantalla completa.

- 4 días
- Semana
- Mes

Iniciar calendario en el día actual

Selecciónelo para iniciar el calendario en el día actual o el primer día de la semana (definido en los Ajustes).

Eliminar eventos pasados

Ajustes de los detalles del Calendario



Toque el nombre de su calendario para acceder a los ajustes del calendario conectado.

El icono de sincronización junto al nombre del calendario muestra su estado de conexión actual.



Sincronización en curso



Sincronizado correctamente



Advertencia : Consulte el estado del marco o los detalles del Calendario en la app

Elija si desea eliminar o no eventos pasados en el calendario

Mostrar números de semana

Establezca si desea mostrar o no los números de semana en el calendario a pantalla completa.

Fecha

Establezca la fecha utilizada en el marco.

Hora

Establezca la hora utilizada en el marco. Frameo intentará automáticamente establecer la fecha y la hora correctas al conectarse a Internet.

Zona horaria

Establezca la zona horaria utilizada en el marco.

Establecer el primer día de la semana
Establezca qué día de la semana se considera el primero.

Utilizar formato de 24 horas

Active/Desactive el formato de 24 horas.



La sincronización falló



Calendario inactivo

Nombre de visualización del Calendario

Permite cambiar el nombre del calendario (solo afecta a cómo se muestra en el marco, no el calendario original).

Color de eventos del Calendario

Elija el color de los eventos del calendario.

Sincronizar ahora

Tóquelo para sincronizar el calendario ahora. (Nota: El calendario se sincroniza automáticamente cada 15 minutos)

Eliminar calendario

Elimine el calendario conectado del marco.

WIFI

Configura a qué Wi-Fi se conecta el marco. Si te estás conectando a una red con un portal cautivo, el estado de conexión indicará que se requiere inicio de sesión en Wi-Fi y mostrará . Pulsa ahí para que se abra una pantalla de inicio de sesión donde puedes introducir credenciales para acceder a la red.

Detalles de Wi-Fi

Pulsa  para que se muestren los detalles de la red Wi-Fi conectada actualmente.

Notificaciones

Mostrar notificaciones
Habilita/deshabilita la visualización de notificaciones en la presentación de diapositivas (por ejemplo, cuando se recibe una nueva foto).

Volumen de notificación

Ajusta el nivel de volumen para los sonidos de notificación.

Espacio de almacenamiento

Habilita/deshabilita las notificaciones que se muestran cuando el espacio en la memoria del marco es bajo.

Copia de seguridad

Habilita/deshabilita las notificaciones que se muestran si la copia de seguridad automática ha fallado.

Conexión de red

Habilita/deshabilita las notificaciones que muestran el estado de la conexión de red.

Restablecer Wi-Fi

Pulsa  para eliminar toda la información de Wi-Fi y reiniciar el marco.

Sincronización del Calendario

Active/desactive las notificaciones acerca del estado de sincronización del Calendario

Nuevas fotos

Habilita/deshabilita las notificaciones que se muestran al recibir nuevas fotos.

Nuevos amigos

Habilita/deshabilita las notificaciones que se muestran cuando se añaden nuevos amigos.

Actualización de software

Habilita/deshabilita las notificaciones que se muestran cuando se ha instalado una actualización de software.

Novedades de funciones

Habilita/deshabilita las notificaciones que se muestran cuando se añaden nuevas funciones emocionantes.

Fecha y hora

Habilita/deshabilita las notificaciones que se muestran si la hora o la fecha no están configuradas correctamente.

Copia de seguridad y restauración

Configurar una copia de seguridad en la nube (Frameo+)

 Pulsa Configurar copia de seguridad en la nube y selecciona un amigo que tenga una suscripción activa a Frameo+ para iniciar una copia de seguridad de tu marco en la nube. El amigo (o tú mismo) tendrá que aceptar la solicitud en el teléfono vinculado a la cuenta de Frameo+. Si ya tienes una copia de seguridad configurada, pulsa para ver más detalles.

El estado de la copia de seguridad indica con un símbolo en qué estado se encuentra tu copia de seguridad.

ya tienes una copia de seguridad configurada, pulsa para ver más detalles.

El estado de la copia de seguridad indica con un símbolo en qué estado se encuentra tu copia de seguridad.

Símbolos de la nube y su significado:

	Copia de seguridad completa y guardada en la nube		La copia de seguridad en la nube ha fallado
	Copia de seguridad en la nube en curso		Restauración completa
	Advertencia. Indica la necesidad de que otro dispositivo actúe (comprueba la aplicación Frameo en tu teléfono)		Advertencia de restauración
			Error de restauración

Copia de seguridad en una memoria externa

Copia de seguridad del marco en memoria externa (por ejemplo, una tarjeta microSD) Pulsa para hacer una copia de seguridad de tus fotos, amigos y configuraciones. Aquí se muestra también la hora de la última copia de seguridad realizada correctamente.

¡Se sobrescribirán todas las copias de seguridad existentes en la memoria externa!

Nota: ten en cuenta que muchos marcos necesitan una tarjeta microSD formateada en FAT32 con un máximo de 32 GB de memoria. Consulta con la marca de tu marco para obtener más información sobre la compatibilidad con tu dispositivo específico.

Copia de seguridad automática

Si está marcada esta opción, el marco hará automáticamente una copia de seguridad en el transcurso de 30 horas tras recibir nuevas fotos o hacer cambios en el marco.

Restaurar desde la copia de seguridad

Antes de intentar restaurar el marco, comienza confirmando que tu copia de seguridad está actualizada. Esto se hace confirmando la fecha bajo «Copia de seguridad del marco en memoria externa (por ejemplo, una tarjeta microSD)». Si, por ejemplo, la última copia de seguridad es demasiado antigua o si no se ha realizado ninguna copia de seguridad, pulsa el botón «Copia de seguridad del marco en memoria externa (por ejemplo, una tarjeta microSD)» para hacer una nueva copia de seguridad.

Nota: para mantener operativos al mismo tiempo tanto el marco antiguo como el nuevo después de restaurar desde la copia de seguridad, asegúrate antes de que ambos marcos estén actualizados a la última versión.

Si deseas restaurar una copia de seguridad en un marco que ya ha sido configurado, primero debes restablecer el marco. Para ello, pulsa el botón «Restablecer marco».

Ayuda

Guía

Muestra la guía de inicio rápido que se mostró cuando iniciaste el marco por primera vez.

Soporte técnico

Encuentra información de contacto para el equipo de soporte técnico de Frameo y consulta la información técnica del dispositivo.

En el menú se muestra un código QR especial para que nuestro personal de soporte técnico lo escanee. Contiene detalles e información adicionales del dispositivo, lo que permite a nuestro equipo de soporte técnico abordar tus problemas específicos de manera eficiente y proporcionarte asistencia precisa. Solo tienes que hacer una foto del código QR y compartirla con nuestro personal de soporte técnico.

Acerca de

ID de par

Este es un ID único para tu marco de fotos. Cuando te pongas en contacto con nuestro soporte técnico, indica este ID en tu mensaje.

Versión de Frameo

Muestra qué versión de software de Frameo está instalada actualmente en el marco.

Buscar actualización

Active/desactive las notificaciones acerca del estado de sincronización del Calendario.

Programa beta

Únase al programa Beta para obtener acceso anticipado a las nuevas actualizaciones de Frameo. Ayudará a probar nuevas funciones, mejoras y correcciones de errores antes de que se publiquen oficialmente.

Atribuciones de terceros

Bibliotecas de código abierto

Abre una lista de bibliotecas de código abierto utilizadas en la aplicación y sus licencias.

Compartir datos analíticos anónimos

Compartir datos analíticos anónimos nos ayuda enormemente a mejorar el software de Frameo. Si no deseas compartir estos datos con nosotros, lo entendemos. Mantenlo marcado si deseas ayudarnos a mejorar Frameo. Quita la marca de selección para denegar el permiso de compartir de datos analíticos anónimos.

Privacidad

Para obtener más información sobre la privacidad, visita <http://privacy.frameo.net>

Istruzioni di sicurezza e manutenzione



Il punto esclamativo all'interno del triangolo è un segnale di attenzione che avverte l'utente di importanti istruzioni che riguardano il prodotto.



Il simbolo del lampo di luce con la punta a freccia all'interno del triangolo è un segnale di pericolo che avverte l'utente della presenza di «tensione pericolosa» all'interno dell'unità.

- Solo per uso interno. Questo dispositivo non deve essere esposto a polvere o umidità.
- Non utilizzare il dispositivo all'aperto, non posizionarlo alla luce diretta del sole o vicino a una superficie/dispositivo riscaldante.
- Non tentare mai, in nessun caso, di smontare o riparare questo dispositivo da soli; all'interno non vi sono parti riparabili dall'utente. Le riparazioni devono essere eseguite esclusivamente da personale qualificato.
- Per evitare il rischio di scosse elettriche, non aprire mai l'alloggiamento della cornice digitale.
- Non toccare la parte interna del dispositivo dopo averlo fatto cadere o dopo che questo abbia subito qualsivoglia tipo di danno.
- Non ostruire i fori di ventilazione sul retro della cornice digitale per evitare il surriscaldamento.
- Scollegare la cornice digitale dall'alimentazione se non funziona correttamente o se rimane inutilizzata per un lungo periodo di tempo.
- Non utilizzare prodotti come alcool, benzina, diluenti o altri solventi organici per pulire o tentare di pulire questo prodotto.
Si consiglia di utilizzare un panno morbido e non abrasivo per pulire lo schermo LCD.
- Questa unità è progettata per funzionare con l'alimentazione locale e l'adattatore in dotazione. Se è necessario sostituirlo, utilizzare un altro adattatore di sicurezza con le stesse caratteristiche nominali.
- Spegnerne l'unità prima di inserire o rimuovere una scheda/USB.
- Per rimuovere la scheda di memoria, utilizzare sempre il pulsante a scomparsa sullo slot della scheda di memoria.

Realiview 10" APF1000 Wi-Fi

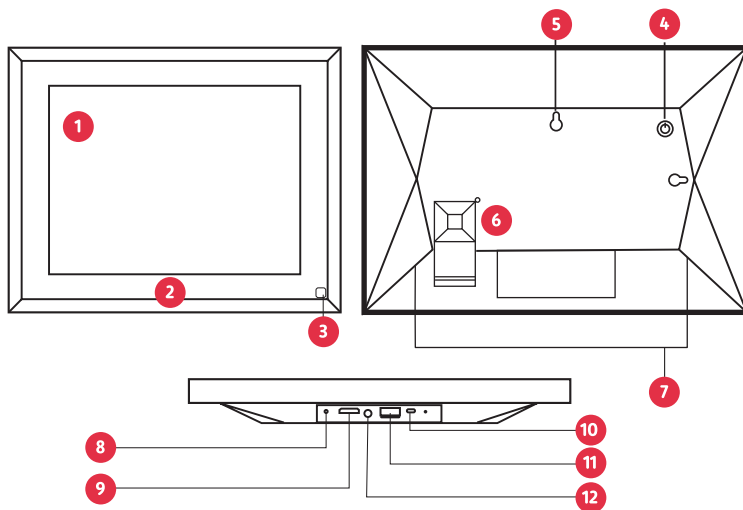

- | | | | |
|----------|--------------------------------|-----------|----------------------------|
| 1 | Touchscreen | 7 | Altoparlante |
| 2 | Cornice | 8 | DC IN |
| 3 | Sensore di movimento | 9 | Slot per scheda di memoria |
| 4 | Pulsante di accensione | 10 | USB Type C |
| 5 | Foro per il montaggio a parete | 11 | USB |
| 6 | Staffa | 12 | DC IN |

Per iniziare

Congratulazioni per la nuova cornice per foto Frameo!

Se si è nuovi all'uso di Frameo, alla prima accensione, iniziare con la configurazione rapida Frameo seguendo la guida sullo schermo.

Una volta configurata la cornice Frameo, è possibile connettersi con amici e parenti.

App Frameo

Per inviare foto alla cornice, utilizzare l'app Frameo per iOS o Android

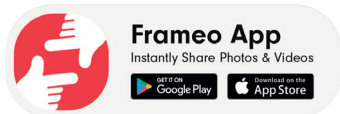

Video tutorial

Per iniziare a usare Frameo consultare la nostra playlist «Tutorial Frameo» su YouTube dove si possono trovare video informativi e istruttivi. Scansionare il codice a destra oppure usare il link per trovare la playlist.

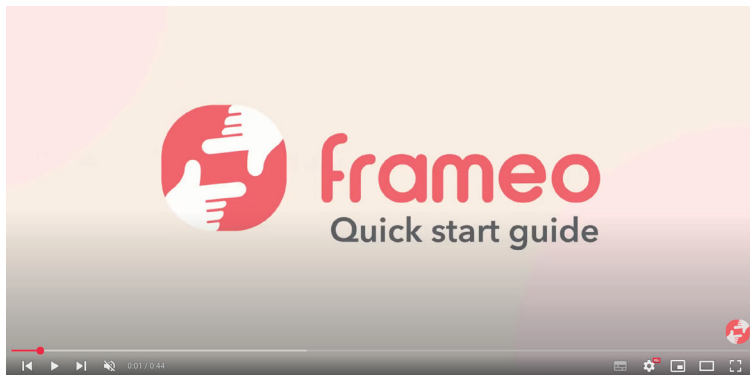

Frameo configurazione rapida

Quando si accende la cornice per la prima volta, bisognerà configurarla.

- Selezionare una lingua. Questa sarà la lingua utilizzata su Frameo.
- Collegare la cornice a Internet connettendola al Wi-Fi.
- Verificare o correggere la data e l'ora.
- Frameo potrebbe richiedere l'aggiornamento all'ultima versione. È consigliato aggiornare la cornice prima di continuare, se richiesto.
- Inserire il proprio nome e la posizione in cui si è messa la cornice, ad esempio: "John Doe" e "Soggiorno", "Cucina" o "Ufficio". Infine, impostare il fuso orario se non è già corretto.

Introduzione all'uso di Frameo

Il passo successivo è inviare ad amici e parenti un codice che permette loro di collegarsi alla cornice Frameo.

Per inviare foto alla cornice, l'utente deve per prima cosa scaricare l'app per iOS o Android da App Store o Google Play. Poi si può usare il codice per connettere la cornice e l'app come descritto di seguito.

Collegare un nuovo amico

Assicurarsi che l'amico abbia scaricato e installato l'app Frameo.

Cliccare sull'icona per aggiungere un amico sulla cornice . Comparirà una finestra di dialogo che mostrerà un codice di connessione, valido per 12 ore.

A questo punto inviare questo codice all'amico come si vuole, ad esempio per SMS, E-Mail, IM, telefonata.

Una volta che gli amici hanno aggiunto il codice nella loro app Frameo, appariranno automaticamente sulla cornice e potranno inviare foto.

Leggere il capitolo Modifica opzioni per un amico per consentire agli amici connessi di recuperare e condividere il codice di connessione tramite l'app per smartphone. Se un amico connesso è abbonato a Frameo+ è possibile anche consentirgli di visualizzare e/o gestire i contenuti della cornice, o eseguire un backup di sicurezza di foto, video e impostazioni da questo menu.



Navigare in Frameo

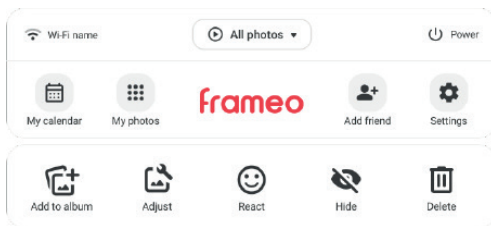

Scorrere a sinistra o a destra per passare in rassegna le foto.

Per accedere al menu, toccare semplicemente una volta sullo schermo.

Nel menu si trovano le funzionalità più utilizzate.

Wifi

Aprire il menu Wi-Fi. Mostra anche il nome del Wi-Fi attuale a cui si è connessi, se presente.

Selettore Album

Un menu veloce per selezionare quale album riprodurre o per gestire i propri album.



Aggiungi amico

Viene generato un codice condivisibile con amici e parenti in modo che possano connettersi e inviare foto alla cornice.

Il mio calendario

Aprire il calendario a schermo intero, dove è possibile passare da una visualizzazione all'altra, aggiungere amici o un altro calendario e accedere a una guida rapida per iniziare a utilizzare il calendario nella cornice.

Regola foto

Consente di regolare la posizione della foto nella cornice per una loro migliore disposizione. Qui è possibile anche usare  per ruotare la foto e  per modificare la didascalia delle foto importate. Per le foto ricevute, chiedere al mittente di modificare la didascalia nell'app Frameo.

 **Riempì la cornice** è un'opzione predefinita. La foto viene ridimensionata in modo da riempire l'intero schermo. Sarà centrata attorno a ciò che viene indicata come la parte più importante dell'immagine. Osservare la prima immagine di seguito.

Impostazioni

Aprire le Impostazioni.

Menu di accensione

Aprire il Menu di accensione.

Aggiungi all'album

Aggiunge la foto attualmente visualizzata a un album a scelta.

Reagisci

Aprire il Menu di reazione.

NB : Il menu di reazione può essere acceso anche toccando due volte lo schermo.

Nascondi foto

Nasconde la foto attuale. Questo significa che la foto non verrà più mostrata nella presentazione. Se necessario, la foto può essere mostrata di nuovo attraverso il Menu delle mie foto.

 **Adatta alla cornice** garantirà che l'intera foto venga mostrata sullo schermo. Osservare la seconda immagine di seguito.





Interazione con i video



Quando viene mostrato un video, vengono visualizzati due controlli aggiuntivi. Uno per riprodurre/mettere in pausa il video e uno per controllare il livello del volume dell'audio del video.





Premere  per avviare la riproduzione del video.

Premendo  si mette in pausa la riproduzione del video.

Premendo  si apre il cursore del volume. Usare il cursore per regolare il livello del volume dell'audio del video.

Premendo  si silenzia il video mentre premendo  si riattiva il video.

Menu di accensione

Toccare l'icona di accensione  per accedere al menu di accensione. Si hanno tre possibili opzioni: spegnere utilizzando , riavviare la cornice utilizzando  o entrare in modalità di sospensione utilizzando .

NB : Assicurarsi di utilizzare sempre il pulsante di spegnimento sul dispositivo o nel menu di accensione per spegnere Frameo. Non scollegare mai l'alimentazione quando Frameo è in esecuzione.

Menu Reazioni

Toccare una delle reazioni per far sapere al mittente qual è stato il proprio stato d'animo.

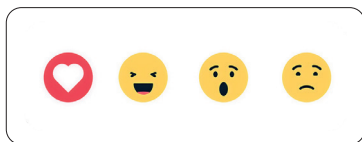

Menu memoria esterna

Quando si inserisce una memoria esterna (ad es. una scheda microSD) apparirà automaticamente un menu con tre opzioni: Premere  per riprodurre foto direttamente dalla memoria esterna, premere  per importare foto nella memoria interna della cornice o premere  per fare un backup della cornice.

Widget per orologio, data e meteo

Permette di visualizzare l'ora, la data e il meteo correnti nell'angolo in alto a destra della cornice durante la presentazione fotografica. Toccando l'ora o la data si aprirà il calendario a schermo intero, mentre toccando il meteo si aprirà il menu meteo.

Menu Meteo

Il menu Meteo contiene previsioni meteorologiche più dettagliate e collegamenti rapidi alle relative impostazioni.

 **Mostra la posizione meteorologica della cornice. Toccare per accedere alle impostazioni della posizione meteorologica.**

1 GIORNO - Previsioni per 1 giorno, comprendenti le condizioni meteorologiche nell'arco di tutta la giornata.

4 GIORNI - Previsioni per 4 giorni. Toccare per visualizzare le previsioni meteorologiche per i prossimi quattro giorni.

 **Visualizza l'ora attuale della cornice. Toccare per accedere alle impostazioni dell'orario.**

Calendario a tutto schermo

Visualizzazioni del calendario







Toccare il selettore della visualizzazione del calendario  nell'angolo in alto a destra del calendario a schermo intero per scegliere la modalità di visualizzazione del calendario. Selezionare il numero di giorni da visualizzare nel calendario a schermo intero.

• 4 giorni • Settimana • Mese

Dettagli dell'evento

Toccare un evento nel calendario per visualizzare maggiori dettagli (ad esempio, descrizione e luogo).

Menu a schermo intero

Toccare i tre punti  nell'angolo in alto a destra per selezionare  Aggiungi un amico,  Condividi un calendario,  Sincronizza ora o  Mostra guida. Da qui è possibile anche accedere alle  Impostazioni o al  Menu di accensione.

Impostazioni

Attraverso le impostazioni, è possibile personalizzare la cornice a seconda delle esigenze.

La mia cornice

Cambia il nome della cornice. Questo è anche il nome che gli amici e i parenti connessi vedranno nella loro lista di cornici collegate nell'app per smartphone.

Posizione della cornice

Cambia la posizione della cornice. Questa è la posizione visualizzata nella lista di cornici connesse di amici e parenti, che può aiutare a distinguere le cornici l'una dall'altra.

Imposta lingua

Imposta la lingua utilizzata sulla cornice.

Posizione meteo

Impostare la posizione per la funzione meteo della cornice, assicurandosi che la cornice mostri le previsioni del tempo appropriate.

Gestisci foto

Nel menu di gestione foto, è possibile vedere quante foto sono sulla cornice e lo spazio di archiviazione che utilizzano. È possibile anche vedere la quantità di spazio di archiviazione disponibile sul dispositivo per memorizzare nuove foto.

Unità di temperatura

Passa alternativamente dalla scala Fahrenheit a quella Celsius.

Data

Imposta la data utilizzata sulla cornice.

Ora

Imposta l'ora utilizzata sulla cornice. Frameo cercherà automaticamente di impostare la data e l'ora corrette quando connesso a Internet.

Fuso orario

Imposta il fuso orario utilizzato sulla cornice.

Imposta il primo giorno della settimana

Imposta quale giorno della settimana è considerato il primo.

Abilita/Disabilita il formato orario a 24 ore

Abilita e disabilita il formato orario a 24 ore.

Le mie foto

 Gestisce foto e album.

 Per selezionare più foto, toccare il pulsante Selezione multipla o tenere premuto su una singola foto per abilitare automaticamente questa modalità.

 Per filtrare quali foto vedere e metterle nell'ordine desiderato.

NB : L'ordinamento selezionato qui non influenzerà l'ordine in cui le foto vengono visualizzate nella presentazione. Per cambiare, vedere di seguito :

Per gestire gli album, toccare  I miei album. Verrà visualizzato un elenco di tutti gli album. Quando si toccano i tre punti per ulteriori opzioni, è possibile :

 Riprodurre in una presentazione, per avviare immediatamente la presentazione delle immagini dell'album selezionato.

 Cambiare nome di un album.

 Eliminare un album completamente. .

NB : Le foto in un album eliminato non verranno cancellate dalla memoria locale e saranno ancora disponibili per l'uso in altri album o visualizzabili da Tutte le Foto.

Per creare un nuovo album, basta toccare  Crea nuovo album, in fondo all'elenco.

Visualizzazione dettagli

Toccare una foto una volta per entrare in *visualizzazione dettagli*.

Vengono presentate le seguenti opzioni: *Visualizza*, *Aggiungi all'album*, *Regola*, *Nascondi* o *Elimina* la foto. Inoltre, è possibile vedere informazioni su dove è memorizzata la foto (angolo in alto a destra), come è stata trasferita, quando è stata scattata, quando è stata ricevuta e le dimensioni del file.



Trasferisci dal computer

Consente di trasferire foto da un computer utilizzando un cavo da USB-A a USB-C. Abilitare la funzione e poi seguire la guida sullo schermo per istruzioni passo-passo su come trasferire foto sulla cornice.

Per ulteriori informazioni, visitare il nostro centro assistenza clienti : https://frameo.com/usb_faq



Importa foto

Consente di importare foto da una memoria esterna (ad es. scheda microSD).

Prima di provare a importare foto, assicurarsi di avere una memoria esterna (ad es. scheda microSD) inserita nella cornice con le foto che si desidera importare.

Iniziare selezionando le foto che si desidera importare nella cornice. Una volta selezionate, toccare il pulsante di importazione  per avviare l'importazione.

Usare  per selezionare o deselezionare tutte le foto sulla memoria esterna (ad es. scheda microSD).

Usare  per impostare l'ordine con cui disporre le foto prima dell'importazione e  per indicare l'ordine con cui verranno disposte, che può essere crescente o decrescente.

NB: Notare che molte cornici necessitano di una scheda microSD formattata FAT32 con una capacità massima di 32GB di memoria. Informarsi riguardo la compatibilità della propria cornice con il dispositivo specifico.

Esporta foto

Consente di esportare foto dalla cornice a un'unità di archiviazione esterna (ad es. scheda microSD).

La funzione di esportazione esporta tutte le foto della cornice così come quelle del profilo.

Riproduci da archiviazione esterna

Abilita/disabilita la riproduzione di foto e video direttamente da un'unità di archiviazione esterna (ad es. scheda microSD) senza occupare spazio sulla cornice.

I miei amici

Questa lista contiene tutti gli amici connessi che possono inviare foto alla cornice.

Cambia opzioni per un amico

Cliccare sull'icona delle opzioni  per aprire il menu delle opzioni per l'amico.

Da qui, è possibile cambiare i seguenti permessi per un amico :

Codice di condivisione : Consenti/disabilita se un amico può condividere il codice con la cornice. Se questo è abilitato, l'amico può recuperare e condividere il codice per la cornice dalla sua app.

Vedi foto della cornice : Consente/non consente a un amico di vedere le foto attualmente sulla cornice. Per poter usare questa funzione l'amico dovrà avere le funzionalità Frameo+ abilitate.

Gestisci foto della cornice : Consente/non consente a un amico di gestire le foto attualmente sulla cornice. Questo include la possibilità di visualizzare, nascondere o eliminare foto.

L'amico dovrà avere le funzionalità Frameo+ attivate per poterle utilizzare.

Dal menu delle opzioni, è possibile anche eliminare un amico, premendo il pulsante ELIMINA AMICO. In questo modo l'amico verrà rimosso dalla lista e quindi non potrà più inviare foto alla cornice. All'utente verrà quindi chiesto di confermare la rimozione e se desidera rimuovere tutte le foto precedentemente ricevute da questo amico..

Aggiungi persona

Per consentire a una nuova persona di inviare foto, basta toccare il pulsante aggiungi amico



e condividere il codice presentato nel modo che si preferisce.

Schermo

Livello di luminosità

Regola il livello di luminosità dello schermo.

Modalità di sospensione

Frameo dispone di una modalità di sospensione che spegne lo schermo per ridurre il consumo energetico. L'impostazione predefinita è spegnere lo schermo alle 23:00 e riaccenderlo alle 07:00 ogni giorno.

Questa impostazione può essere modificata cambiando gli orari di sospensione. È possibile avere più orari attivi contemporaneamente per avere, ad esempio, impostazioni diverse per i giorni feriali e il fine settimana o un orario separato per spegnere la cornice mentre si è al lavoro. *La cornice non è spenta o in standby, quindi è ancora possibile ricevere foto durante la modalità di sospensione.*

Presentazione fotografica

Timer

Imposta la durata di visualizzazione di una foto prima di passare a quella successiva.

Riempi la cornice

Permette di scegliere come visualizzare le foto per impostazione predefinita. Se questa funzione è abilitata, le foto riempiranno l'intera cornice mettendo in evidenza la parte più importante. Se questa funzione è disabilitata, l'intera foto viene mostrata con barre di sfondo ai lati, in alto o in basso per garantire che non venga ritagliato niente.

Quando l'opzione **Riempi la cornice** è abilitata, è possibile scegliere quale parte della foto evidenziare, regolando in modo da centrare l'area più importante.

Sfondo della cornice

Permette di scegliere tra diverse opzioni di sfondo della cornice da mostrare come barre se la foto non riempie lo schermo.

Ordine di visualizzazione delle foto.

È possibile ordinare la presentazione per :

- **Data di ricezione** : Le foto vengono visualizzate nell'ordine in cui sono state ricevute.
- **Data di scatto** : Le foto vengono visualizzate nell'ordine in cui sono state scattate.
- **In ordine sparso** : Le foto vengono rimescolate e mostrate in ordine casuale.

Ordine :

- **Prima le più recenti** : Mostra per prime le foto più recenti (per data di scatto o ricezione)
- **Prima le più vecchie** : Mostra per prime le foto più vecchie (per data di scatto o ricezione).

Mostra didascalia

Imposta se visualizzare o meno le didascalie che gli amici hanno inviato con la foto. Mettere il segno di spunta per visualizzare le didascalie. Togliere il segno di spunta per nascondere le didascalie. .

Mostra orologio

Imposta se visualizzare o meno un widget con l'orologio nell'angolo in alto a destra della presentazione.

Mostra meteo

Imposta se visualizzare o meno un widget con il meteo nell'angolo in alto a destra della presentazione.

Mostra data

Imposta se visualizzare o meno il widget della data nell'angolo in alto a destra della presentazione.

Visualizzazione ibrida

Abilita/disabilita la visualizzazione ibrida. La visualizzazione ibrida aggiunge un banner del calendario alla presentazione.

Abilita la modalità collage

Per abilitare/disabilitare la modalità collage. La presentazione raggruppa automaticamente le foto e le mostra in un collage.

Numero massimo di foto nel collage

Per impostare il numero massimo di foto inseribili nella modalità collage. Permette di visualizzare da due a sei foto affiancate nella cornice.

Riproduzione automatica

Per abilitare/disabilitare la riproduzione automatica dei video nella presentazione. I video possono essere sempre avviati manualmente, indipendentemente da questa impostazione.

Calendario

Aggiungi calendario

Viene generato un codice QR. Scansionarlo con lo smartphone per collegare un calendario alla cornice tramite l'app Frameo.

Visualizzazione ibrida

Abilita/disabilita la visualizzazione ibrida. La visualizzazione ibrida aggiunge un banner del calendario alla presentazione.

Visualizzazione del calendario

Selezionare il numero di giorni da visualizzare nel calendario a schermo intero

- 4 giorni
- Settimana
- Mese

Inizia il calendario nel giorno corrente

Permette di scegliere se iniziare il calendario nel giorno corrente o nel primo giorno della settimana (definito nelle impostazioni).

Riproduzione video

Per determinare come i video devono essere riprodotti quando la riproduzione automatica è abilitata.

- Ripeti video : il video viene ripetuto fino allo scadere del timer della presentazione.
- Riproduci una volta : il video viene riprodotto una volta e poi viene mostrata la sua miniatura fino allo scadere del timer.
- Riproduci una volta e continua : il video viene riprodotto una volta e, al termine, si prosegue con la foto o il video successivo.

Disattivazione audio automatica

Se questa funzione è abilitata, l'audio del video viene disattivato automaticamente se, dopo un breve lasso di tempo, non sono stati impartiti comandi alla cornice.

Volume video

Regola il livello del volume di riproduzione dell'audio di un video.

Fa sbiadire gli eventi passati

Permette di scegliere se sbiadire o meno gli eventi passati nel calendario.

Mostra i numeri delle settimane

Imposta se visualizzare o meno il numero della settimana nel calendario a schermo intero.

Data

Imposta la data utilizzata sulla cornice.

Ora

Imposta l'orario utilizzato sulla cornice. Frameo cercherà automaticamente di impostare la data e l'ora corrette quando connesso a Internet.

Fuso orario

Imposta il fuso orario utilizzato nella cornice. Imposta il primo giorno della settimana. Imposta quale giorno della settimana è considerato il primo.

Usa il formato 24 ore

Abilita/disabilita il sistema orario a 24 ore.

Impostazioni dei dettagli del calendario



Toccare il nome del calendario per accedere alle impostazioni del calendario connesso. L'icona di sincronizzazione accanto al nome del calendario mostra lo stato attuale della connessione.

- Sincronizzazione in corso
- Sincronizzazione non riuscita
- Sincronizzazione avvenuta con successo
- Calendario inattivo
- Attenzione Visualizza lo stato sulla cornice o i dettagli del calendario nell'app

Nome visualizzato del calendario

Cambia il nome del calendario: in questo modo si interviene solo sulla modalità di visualizzazione sulla cornice e non sul calendario originale.

Colore degli eventi del calendario

Permette di scegliere il colore dell'evento per il calendario.

Sincronizza ora

Toccare questo pulsante per sincronizzare subito il calendario. (Nota: Il calendario si sincronizza automaticamente ogni 15 minuti)

Rimuovi il calendario

Rimuove dalla cornice il calendario collegato

Wi-Fi

Imposta a quale Wi-Fi si connette la cornice. Se ci si connette ad una rete Wi-Fi pubblica (captive portal), e viene chiesto all'utente di effettuare il login Wi-Fi, viene mostrato il simbolo . Toccare il simbolo per aprire una schermata di accesso dove inserire le credenziali per accedere alla rete.

Dettagli Wi-Fi

Usare per mostrare i dettagli sul Wi-Fi attualmente connesso.

Reset Wi-Fi

Usare per eliminare tutte le informazioni sul collegamento Wi-Fi e riavviare la cornice.

Notifiche

Mostra notifiche

Permette di abilitare/disabilitare la visualizzazione delle notifiche durante la presentazione (ad esempio, quando viene ricevuta una nuova foto).

Volume notifiche

Permette di regolare il livello del volume audio delle notifiche.

Spazio di archiviazione

Permette di abilitare/disabilitare la visualizzazione delle notifiche quando lo spazio di archiviazione della cornice si sta esaurendo.

Backup

Abilita/disabilita la visualizzazione delle notifiche se il backup automatico ha avuto un problema.

Connessione di rete

Abilita/disabilita la visualizzazione delle notifiche sullo stato della connessione di rete.

Sincronizzazione del calendario

Abilita/disabilita le notifiche sullo stato di sincronizzazione del calendario.

Nuove foto

Abilita/disabilita la visualizzazione delle notifiche quando si ricevono nuove foto.

Nuovi amici

Abilita/disabilita la visualizzazione delle

notifiche quando vengono aggiunti nuovi amici.

Aggiornamento software

Abilita/disabilita la visualizzazione delle notifiche quando un aggiornamento software è stato installato

Nuove funzionalità

Abilita/disabilita la visualizzazione delle notifiche quando vengono aggiunte nuove funzionalità entusiasmanti.

Data e ora

Abilita/disabilita la visualizzazione delle notifiche se l'ora o la data non sono impostate correttamente.

Backup e Ripristino

Imposta un backup sul cloud (Frameo+)

 Toccare Imposta backup su cloud e selezionare un amico che ha un abbonamento attivo a Frameo+ per avviare un backup sul cloud della cornice. L'amico (o l'utente stesso) dovrà accettare la richiesta sul telefono collegato all'account Frameo+. Se si è già impostato un backup, toccarlo per vedere ulteriori dettagli. Lo stato del backup indica con un simbolo in quale stato si trova il backup.

Simboli del cloud e loro significato :

Backup completato e protetto nel cloud



Backup sul cloud in corso



Attenzione. Indica la necessità di effettuare un intervento su un altro dispositivo (controllare l'app Frameo sul telefono)



Il backup sul cloud è fallito



Ripristino completato



Avvertenza relativa al ripristino



Errore nel ripristino

Backup su memoria esterna

Per eseguire il backup della cornice su un dispositivo di memoria esterna (ad es. una scheda microSD)

Toccare per eseguire il backup di foto, amici e impostazioni. Vengono visualizzate anche data ed ora dell'ultimo backup terminato correttamente.

Un eventuale backup preesistente sulla memoria esterna verrà sovrascritto!

NB : Notare che molte cornici necessitano di una scheda microSD formattata FAT32 con una capacità massima di 32GB di memoria. Informarsi riguardo la compatibilità della propria cornice con il dispositivo specifico.

Backup automatico

Selezionando questa impostazione, la cornice eseguirà automaticamente un backup entro 30 ore dal ricevimento di nuove foto o dalla modifica delle impostazioni.

Ripristino dal backup

Prima di tentare di ripristinare la cornice, verificare che il backup sia aggiornato. Per farlo, verificarne la data scegliendo: "Esegui il backup della cornice su una memoria esterna (ad es. scheda microSD)". Se ad esempio l'ultimo backup è troppo vecchio o se non è stato effettuato alcun backup, premere il pulsante "Esegui il backup della cornice su una memoria esterna (ad es. scheda microSD)" per effettuare un nuovo backup.

NB : Per mantenere operative contemporaneamente sia la vecchia che la nuova cornice dopo il ripristino da backup, assicurarsi prima di tutto che entrambe le cornici siano aggiornate all'ultima versione.

Se si desidera ripristinare un backup su una cornice già configurata, occorre prima resettare la cornice. Per farlo, premere il pulsante "Reset della cornice". In questo modo vengono eliminati tutti i dati sulla cornice Frameo e resetta Frameo alla schermata di configurazione.

Nella schermata di configurazione è possibile selezionare il pulsante "Ripristina da backup" che ripristinerà la cornice secondo il backup.

Se il pulsante «Ripristina da backup» non è visibile, verificare che la memoria esterna (ad es. scheda microSD) sia montata correttamente.

Reset della cornice

Rimuove tutti i dati dalla cornice.

In questo modo verranno rimosse permanentemente tutte le foto, amici/connessioni e impostazioni.

Aiuto

Guida

Mostra la guida rapida, che è stata mostrata quando la cornice è stata accesa per la prima volta.

Supporto

Trova le informazioni di contatto per il team di supporto di Frameo e trova informazioni tecniche sul dispositivo.

Il menu presenta un codice QR speciale che il nostro personale di supporto può scansionare in caso di bisogno. Contiene dettagli e informazioni aggiuntive sul dispositivo, consentendo al nostro team di supporto di affrontare in modo efficiente le problematiche specifiche e di fornire assistenza accurata. Basta scattare una foto del codice QR e condividerla con il nostro personale di supporto.

Informazioni

ID Peer

Si tratta di un codice identificativo univoco della cornice di foto. Quando si contatta il nostro supporto, nel messaggio bisogna includere questo ID.

Versione Frameo

Mostra quale versione del software Frameo è attualmente installata sulla cornice

Controllo aggiornamenti

Toccare per verificare se è disponibile un aggiornamento per la cornice.

Programma Beta

Permette di partecipare al programma Beta per ottenere l'accesso anticipato ai nuovi aggiornamenti di Frameo. In questo modo si contribuisce a testare nuove funzionalità, miglioramenti e correzioni di bug prima che vengano rilasciati ufficialmente.

Privacy

Per ulteriori informazioni riguardo alla privacy, visitare il seguente sito web <http://privacy.frameo.net>

Attribuzioni di terze parti

Biblioteche open source

Apri un elenco delle biblioteche open source utilizzate nell'app e delle loro licenze

Condividi dati analitici anonimi

Condividere dati analitici anonimi ci aiuta enormemente a migliorare il software Frameo. Comprendiamo se non si desidera condividere questi dati con noi. Fare un segno di spunta se si desidera aiutarci a migliorare Frameo. Non mettere il segno di spunta per negare la condivisione di dati analitici anonimi.

Support

Web address : www.agfaphoto-gtc.com

Frequencies used : Wi-Fi 2.4GHz IEEE 802.11b/g/n

Maximum power used : WiFi (2.4G) : 18,5 dBm

 Notice of compliance for the European Union

Products bearing the CE mark comply with the applicable European directives and associated harmonised European standards.



Disposal of waste equipment by users in the European Union



This symbol means that according to local laws and regulations it is prohibited to dispose of this product with household waste. Instead it is your responsibility to protect the environment and human health by handing over your used device to a designated collection point for the recycling of waste electrical and electronic equipment. For more information about where you can drop off your waste equipment for recycling please contact your local city office, your household waste disposal service or the shop where you purchased the product.





 This device complies with part 15 of the FCC Rules. Operation is subject to the following two conditions:

(1) This device may not cause harmful interference, and (2) this device must accept any interference received, including interference that may cause undesired operation.

Warranty : 2-year limited warranty / garantie limitée de deux ans / 2 Jahre eingeschränkte Garantie / Garantia limitada de 2 años / Garanzia limitata di 2 anni / Garantia limitada de 2 anos / 2-letnia ograniczona gwarancja / 2 év korlátozott garancia / 2leta omezená záruka / 2 jaar beperkte garantie / 2-летняя ограниченная гарантия / 2 års begrænset garanti / 2 vuoden rajoitettu takuu / 2 vuoden rajoitettu takuu.

After sales service / Service après vente / Kundendienst / Servicio postventa / Assistenza post vendita / Értékesítés utáni szolgáltatás / Service na verkoop / Serviço pós venda / Serwis pogwarancjiny / Poprodejní servis / Послепродажное обслуживание : aftersales@agfaphoto-gtc.com / +33 (0) 1 85 49 10 26

GT Company declares that the electric radio equipment of the type Digital photo frame complies with directive 2014/53/EU. The full text of the EU declaration of conformity is available at the following web address: www.agfaphoto-gtc.com

GT Company déclare que l'équipement radio électrique du type cadre photo numérique est conforme à la directive 2014/53/UE. Le texte complet de la déclaration UE de conformité est disponible à l'adresse internet suivante : www.agfaphoto-gtc.com

Made in China

Product manufactured for and distributed by GT Company :

GT COMPANY FR : 5 Rue de la Galmey, 77700 Chessy, FRANCE

GT COMPANY UK LTD - 1st Floor Gallery Court, 28 Arcadia Avenue - N3 2FG London - United Kingdom

GT COMPANY USA - 1251 avenue of the Americas, fl.3 - 10020 New York - USA

www.gtcompany.fr - info@gtcompany.fr

AgfaPhoto is used under license of Agfa-Gevaert NV. For this product a sub-license has been granted by AgfaPhoto Holding GmbH (www.agfaphoto.com). Neither Agfa-Gevaert NV nor AgfaPhoto Holding GmbH manufacture this product or provide any product warranty or support. For service, support and warranty information, contact the distributor or manufacturer.



Frameo App

Instantly Share Photos & Videos



Scan code to find the Frameo app

Scannez le code pour trouver l'application Frameo

Scannen Sie den Code, um die Frameo-App zu finden

Escanea el código para encontrar la aplicación Frameo

Scansiona il codice per trovare l'app Frameo

Escaneie o código para encontrar o aplicativo Frameo

Scan de code om de Frameo-app te vinden

Zeskanuj kod, aby znaleźć aplikację Frameo

Olvassa be a kódot a Frameo alkalmazás megtalálásához

Naskenujte kód a najděte aplikaci Frameo

www.agfaphoto-gtc.com

