

Instant Print Camera

# Realikids Instant Cam



**Ohjekirja**

## TUOTTEEN TÄRKEIMMÄT OMINAISUUDET

- Välitön mustavalkoinen valokuvatulostus
- Valokuvakehykset
- 5.0 MP CMOS-kenno
- 2.4 HD-näyttö
- Tukee jopa 32 GB micro SD-korttia (ei sisälly toimitukseen).

## PAPERIRULLAN ASENNUS

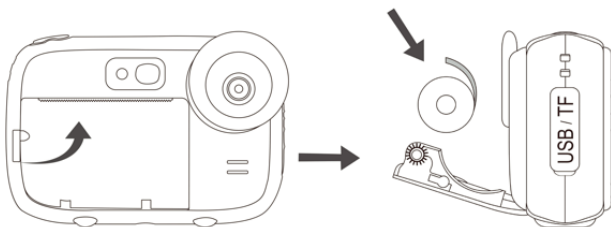

1. Avaa kansi vetämällä paperiaukon vasemmalla puolella olevaa pientä vipua ylöspäin.
2. Aseta paperirulla sisään noudattaen yllä olevassa kuvassa esitettyä asentoa.
3. Sulje kansi ja paina sitä lujasti, kunnes se lukittuu paikalleen.
4. Kun suljet kanta, varmista, että tulostusraosta tulee ulos 5cm paperia.

**Huom:** Ensimmäiset tulosteet voivat olla enemmän tai vähemmän teräviä, koska pikakamera vaatii lyhyen lämpenemisaikaa.

# PAINIKKEIDEN KUVAUS

1. Paperirullan aukon vipu
2. LED-salama
3. Selfie-peili
4. Objektiivi
5. Kaiutin
6. Paperirullan paikka
7. Sidontaliinan reikä
8. USB/TF-korttipaikka
9. Avainlenkin reikä
10. Mikrofoni
11. Alas-painike
12. Tila/OK-painike
13. Merkkivalo
14. Suljin-painike
15. Ylös-painike
16. Nollausaukko
17. Näyttö
18. Asetukset-valikon painike
19. Kehyspainike
20. Tulostuspainike
21. Virtapainike

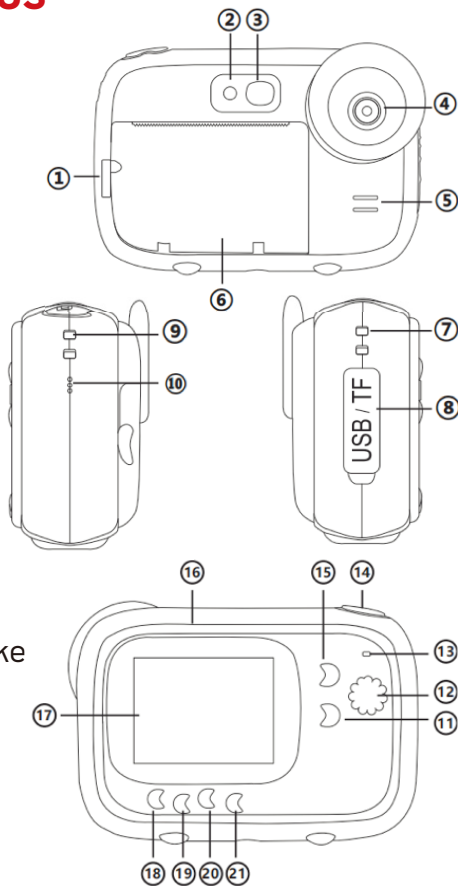

# KÄYTTÖOPAS

## Litium-akun lataaminen

TLataa akku yksinkertaisesti liittämällä pikakamera tietokoneeseen tai verkkolaitteeseen mukana toimitetulla USB-kaapelilla.Laitteen takana oleva merkkivalo palaa sinisenä osoittaen, että akkua ladataan, ja sammuu, kun pikakamera on ladattu täyteen.



## Valokuvatila

1. Ennen kuin käytät pikakameraa, aseta micro SD-kortti laitteen sivulla olevaan erityiseen korttipaikkaan, jotta voit laajentaa sen tallennuskapasiteettia ja tallentaa ottamasi valokuvat, jotta voit katsella niitä toistotilassa.

**Huom:** Kun olet asettanut uuden muistikortin pikakameraan, formatoi se ennen käyttöä.

2. Kun olet kytkenyt laitteen päälle painamalla virtapainiketta,pikakamera siirtyy automaattisesti valokuvaustilaan, koska se on oletusasetuksena.Tämän jälkeen LCD-näytön vasemmassa yläkulmassa näkyy kuvake 



3. Ennen valokuvien ottamista voit lisätä kehyksen tai suodattimen painamalla ensin Kehys-painiketta ja sitten Ylös/Alas-painikkeita selataksesi vaihtoehtoja. Voit poistua kehystystilasta painamalla kehyspainiketta uudelleen.
4. Ota kuva painamalla Shutter-painiketta.
5. Koska tulostustoiminto on oletusarvoisesti päällä, pikakamera tulostaa tällöin automaattisesti juuri ottamasi valokuvan.



## Tulostustoiminto

1. Kun kytket pikakameran päälle, tulostustoiminto aktivoituu automaattisesti valokuvatilassa, kun kuvake  näkyy näytön yläreunassa.



**Huom:** Tämä toiminto voi toimia ilman, että mikro-SD-kortti on asetettu pikakameraan.

2. Lisää mahdollisesti kehys tai suodatin painamalla ensin Kehys-painiketta ja sitten Ylös/Alas-painikkeita selataksesi vaihtoehtoja.
3. Ota kuva painamalla suljinpainiketta.
4. Pikakamera tulostaa sen välittömästi.

5. Jos et halua tulostaa juuri ottamaasi kuvaa, paina Tulosta-painiketta ennen kuin painat Laukaisin mutta ton vain kuvan ottamista. Kuvake  ei enää näy nestekidenäytön yläosassa.



## Videon tallennustila

1. Kun olet kytkenyt laitteen päälle painamalla virtapainiketta, pikakamera siirtyy automaattisesti valokuvatilaan, koska se on oletusasetuksena.

2. Paina Mode-painiketta, kunnes siiryt videotallennustilaan. 3. Tämän jälkeen LCD-näytön vasemmassa yläkulmassa näkyy kuvake  Paina Mode-painiketta, kunnes siiryt videotallennustilaan

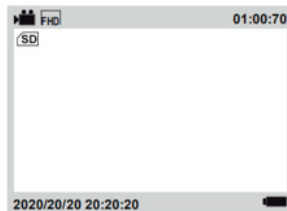

3. Aloita videotallennus painamalla suljinpainiketta.

**Huom:** Videotilassa valokuvien tulostustoiminto ei ole käytössä.



## Toistotila

1. Kun olet kytkenyt laitteen päälle painamalla virtapainiketta, pikakamera siirtyy automaattisesti valokuvatilaan, koska se on oletusasetuksena.

2. Paina Mode-painiketta, kunnes siiryt toistotilaan. Tämän jälkeen LCD-näytön vasemmassa yläkulmassa näkyy kuvake 

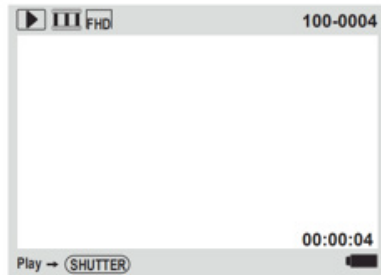
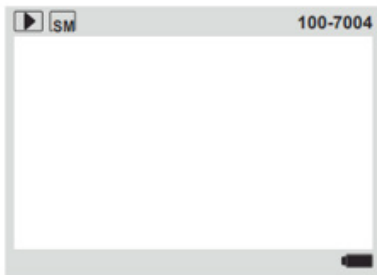

3. Valitse tarkasteltava tiedosto painamalla Ylös/Alas-painikkeita.
4. Jos valitsit valokuvan, voit tulostaa sen painamalla Tulosta-painiketta.
5. Jos valitsit videon, toista se painamalla Shutter-painiketta.

**Huom:** Jos haluat poistaa tiedoston, paina Menu-painiketta toistotilassa. Tämän jälkeen nestekidenäytössä näkyy kysymys "Poista tämä tiedosto?" ja OK / Peruuta -vaihtoehdot. Tee valinta painamalla Ylös/Alas-painikkeita ja vahvista painamalla Mode-painiketta.

## **Asetukset-valikko valokuva/videotilassa**

Jos haluat säätää joitakin pikakameran asetuksia, Asetukset-valikkopainikkeella pääset asetusvalikkoon.

1. Asetukset-valikkopainike valokuva tai videotilassa.
2. Valitse säädettävä asetus painamalla Ylös/Alas-painikkeita.

<b>Videon koko</b>	HD/FHD
<b>Resoluutio</b>	1M/2M/3M/5M/8M/10M
<b>Tulostustiheys</b>	Tiheys 6/5/4/3/2/1
<b>Täyttövalo</b>	Pois/Päällä/Auto
<b>Ääni</b>	Päällä/Pois
<b>Aika-asetus</b>	Vuosi/kuukausi/päivä/tunti/minuutti/sekunti
<b>Kielen asetus</b>	Englanti/yksinkertaistettu kiina/perinteinen kiina/ japani/ korea/ venäjä/ ranska/saksa/ italia/ espanja/ tšekki/ portugali/ puola/turkki/ hollanti/ unkari
<b>Välkyntä</b>	50Hz/60Hz
<b>Formaatti</b>	OK/Peruuta
<b>Nollaa järjestelmä</b>	OK/Peruuta
<b>Versio</b>	P01_V1.0.0

3. Siirry alivalikkoon painamalla Mode-painiketta.
4. Asetusvalikko näyttää seuraavalta:
5. Valitse asetusvaihtoehto painamalla Ylös/Alas-painikkeita ja vahvista sitten Mode-painikkeella.
6. Poistu asetusvalikosta painamalla Asetukset-valikko-painiketta.





**WARNING!** Not suitable for children under 36 months. Small parts and long neck strap. Choking and strangulation hazards.

**ATTENTION!** Ne convient pas aux enfants de moins de 36 mois. Petits éléments et long tour de cou. Dangers d'étouffement et de strangulation.

**ADVARSEL!** Ikke egnet til børn under 36 måneder. Små dele og lang halsrem. Kvælningss- og kvælningsfare

**VAROITUS!** Ei soveltu alle 36 kuukauden ikäisille lapsille. Pienet osat ja pitkä kaulahihna. Tukehtumis- ja kuristumisvaara.

**WARNING!** Ej lämplig för barn under 36 månader. Små delar och lång halsrem. Kvävningss- och strypningsrisk.

1-year limited warranty / garantie limitée un an /  
1 vuoden rajoitettu takuu / 1 års begränsad garanti/  
1 års begrænset garanti

## Made in China



### **Notice of compliance for the European Union:**

products bearing the CE mark comply with the applicable European directives and associated harmonised European standards.



### **Disposal of waste equipment by users in the European Union:**



this symbol means that according to local laws and regulations, it is prohibited to dispose of this product with household waste. Instead, it is your responsibility to protect the environment and human health by handing over your used device to a designated collection point for the recycling of waste electrical and electronic equipment. For more information about where you can drop off your waste equipment for recycling, please contact your local city office, your household waste disposal service or the shop where you purchased the product.



For more information about where you can drop off your waste equipment for recycling, please contact your local city office, your household waste disposal service or the shop where you purchased the product.

After sales service / Service après-vente / Eftersalgsservice /  
Myynnin jälkeinen palvelu / Service efter försäljning

@ :aftersales@agfaphoto-gtc.com  
+ 33 (0) 1.85.49.10.26

**Product manufactured for and distributed by:**

GT COMPANY - 5 rue de la Galmy - 77700 Chessy - France  
+33 (0) 1.61.10.09.25 - [www.gtcompany.fr](http://www.gtcompany.fr)

GT COMPANY UK LTD - 11 Old Jewry  
EC2R 8DU London - United Kingdom

AgfaPhoto is used under license of Agfa-Gevaert NV. For this product a sublicense has been granted by AgfaPhoto Holding GmbH ([www.agfaphoto.com](http://www.agfaphoto.com)). Neither Agfa-Gevaert NV nor AgfaPhoto Holding GmbH manufacture this product or provide any product warranty or support. For service, support and warranty information, contact the distributor or manufacturer.

